

KALEJDOSKOP

AUTOMATYKA PRZEMYSŁOWA

Wydanie 49 / 3
Nakład 10 000 egz.



- Komponenty automatyki
- Szafy i obudowy
- Wyposażenie szaf sterowniczych
- Osprzęt kablowy
- Przekładniki i styczniki
- Kontrola temperatury w szafach

ASTAT

☎ 61 848 88 71
✉ info@astat.pl
🌐 www.astat.pl

NOWA ODSŁONA

www.astat.pl

70 000 produktów

strefa wiedzy

aktualne promocje, wyprzedaże



Szanowni Państwo, drodzy Klienci i Partnerzy!

W 2022 roku firma ASTAT obchodzi 30-lecie działalności.

Kiedy w 1992 roku wprowadzaliśmy pierwsze rozwiązania na krajowy rynek, przemysł w Polsce i na świecie wyglądał zupełnie inaczej. Mogę powiedzieć, że wspólnie przez te 30 lat przeszliśmy długą drogę transformacji i modernizacji.



Dzięki wytrwałej pracy i ciągłej chęci poznania i rozwoju marka ASTAT jest od wielu lat doceniana na polskim rynku. Zaufanie partnerów biznesowych pozwala nam wspólnie tworzyć polski przemysł, a zdobyte doświadczenie, wykorzystywane przy wsparciu technicznym, to nasza niewątpliwa przewaga nad innymi, skupionymi wyłącznie na sprzedaży, firmami. Nasza wiedza, know-how oraz bezcenna praktyka, zdobywane przez trzy dekady aktywnej działalności w rynku pozwalają nam dobrać najlepsze rozwiązania do aplikacji naszych Klientów.

Podkreślam od wielu lat, że automatyzacja procesów produkcyjnych to przyszłość przemysłu. Mając tę świadomość, od 30 lat wprowadzamy na polski rynek rozwiązania pozwalające na zwiększenie efektywności procesów. Dzięki dużemu doświadczeniu i wyselekcjonowaniu najlepszych jakościowo rozwiązań, opierając się na opinii naszych Klientów, mogę powiedzieć, że w ostatnich wymagających latach sprawdziliśmy się jako godny zaufania partner biznesowy. To dla nas bardzo ważne, że w trudnych momentach nasi Klienci mogli na nas liczyć, a my nie zawiedliśmy i nie nadużyliśmy ich zaufania.

Po 30 latach działania nie zwalniamy tempa. Stawiamy na ciągły rozwój, dlatego w ostatnich latach wprowadziliśmy wiele zmian, które pozwoliły naszej firmie rozwinąć się i wejść na wyższy poziom organizacji.

Jedną ze zmian było wprowadzenie wyspecjalizowanych grup konsultantów odpowiedzialnych za wybrane województwa, do których mogą Państwo kierować wszelkie zapytania. To rozwiązanie pozwoliło nam jeszcze szerzej zgłębić wiedzę o poszczególnych obszarach Polski i indywidualnych potrzebach regionów oraz zapewnić jeszcze skuteczniejszą i wyspecjalizowaną obsługę.

Kolejnym krokiem wspierającym nasz system sprzedaży było wprowadzenie Platformy B2B. W 2021 roku oddaliśmy w Państwa ręce nowe narzędzie umożliwiające składanie zamówień przez dedykowaną stronę internetową. Wiemy, że szybki dostęp do wielu informacji takich jak stany magazynowe, indywidualne warunki sprzedażowe czy możliwość złożenia zamówienia on-line pozwala Państwu przede wszystkim zaoszczędzić czas, skracając proces zakupowy.

Przy okazji pragnę podziękować wszystkim naszym Klientom i Partnerom, którzy wspólnie z nami kształtują polski rynek automatyki przemysłowej. Jestem pewien, że kolejne lata przyniosą nam niezwykle technologie, które będziemy mogli wspólnie wdrażać i rozwijać.

Serdecznie zapraszam do dalszej współpracy

Romuald Winter
Prezes grupy ASTAT

Platforma B2B

www.b2b.astat.pl

Planuj, monitoruj i składaj zamówienia
przez platformę B2B!



Sprawdź
dlaczego
warto!

Nowa platforma
dla stałych
Klientów
firmy ASTAT



Co zyskujesz
korzystając z platformy?

- sprawdzasz na bieżąco nasze **stany magazynowe**
- widzisz **cenę uwzględniającą Twoje indywidualne warunki handlowe**
- składasz **zamówienia o dowolnej porze**
- możesz **eksportować i importować swoje zamówienia**
- masz dostęp do **historii zakupów** oraz **podglądu faktur**
- do Twojej dyspozycji jest **indywidualny opiekun**, który pomoże Ci rozwiązać problemy (dostępny w godzinach pracy)
- masz **dostęp do ofert specjalnych i dodatkowych rabatów** widocznych tylko dla użytkowników platformy

... a przede wszystkim **skracasz proces zakupowy!**

Zapytaj
o szczegóły

Daniel Nagórny
Stacjonarny Dyrektor Sprzedaży
☎ 600 288 540
✉ d.nagorny@astat.pl

Nowości w ofercie firmy ASTAT	4
Obudowy z aluminium oraz tworzyw sztucznych	6
Szafki z poliestru wzmocnione włóknem szklanym	7
Szafy sterownicze	8
Lampy do szaf sterowniczych	13
Kontrola temperatury w szafach sterowniczych	13
Wysokojakościowe szyny montażowe DIN	18
Dławnice kablowe i akcesoria do zastosowań specjalnych	19
Przepusty kablowe i listwy mocujące	20
Korytka kablowe grzebieniowe i akcesoria	22
Prowadniki do kabli	24
Specjalistyczne węże ochronne	26
Korytka kablowe siatkowe	29
Złącza na szynę DIN	30
Drukarki do oznaczników, oznaczniki przewodów i etykiety	31
Złącza przemysłowe	34
Złącza szczelne	36
Końcówki kablowe i narzędzia	37
Przełączniki	38
Styczniki, wyłączniki silnikowe	44
Ochrona przed prądem piorunowym i przepięciami	46
Falowniki	47
Zasilacze przemysłowe i buforowe	48
Stabilizatory napięcia, transformatory	50
Panele dotykowe	51
Enkodery, liczniki	52
Pierścienie ślizgowe, liniowa technika pomiarowa	53
Czujniki zbliżeniowe i akcesoria	54
Osprzęt do wind osobowych i towarowych, suwnic i dźwigów	56
Aparatura sterownicza	58
Technika przeciwwybuchowa	60
Bezpieczna aparatura łączeniowa do wymagających zastosowań	61
Urządzenia sygnalizacyjne	62
Modułowe wygradzenia ochronne	68
Bezpieczeństwo maszyn	70
Łączniki sterownicze, elektromagnesy	72
Przetworniki pomiarowe, generatory i analizatory	73
Przekładniki niskich napięć	74
Mierniki analogowe	77
Izolatory, elastyczne szyny miedziane	78
Przyrządy kontrolno-pomiarowe	79
Ochrona termiczna	80
Opaski kablowe	81
Przełączniki Eltako	82
Zegary astronomiczne, czujniki ruchu, ruchu i obecności	83
Jakość Energii Elektrycznej w przemyśle	84
Zarządzanie energetyczne	85
Filtry i dławiki	86
Techniczne taśmy samoprzylepne, kleje i żywice	88





OBUDOWY Z ALUMINIUM ORAZ TWORZYW SZTUCZNYCH



strona 6

DŁAWNICE WIELOWARSTWOWE POLIAMID - SERIA PROGRESS Z GWINTEM METRYCZNYM



strona 19

MODUŁY USZCZELNIAJĄCE MAŁE I DUŻE Z GWINTEM WEWNĘTRZNYM



strona 20

PRZEPUSTY KABLOWE – NOWE ROZMIARY 6 I 16



strona 20

DZIELONA DŁAWNICA EMC



strona 21

PRZEPUSTY KABLOWE NA POJEDYNCZY KABEL



strona 21

PROWADNIKI DO KABLI



strona 24

ZŁĄCZKI INSTALACYJNE UC

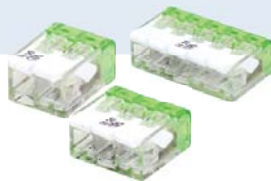

strona 30

PRZENOŚNE DRUKARKI OZNACZNIKÓW - SERIA M611



strona 32

ZŁĄCZA PRZEMYSŁOWE



strona 34

ZŁĄCZE MIKRO 3-PINOWE - SERIA TH381



strona 36

FALOWNIKI



strona 47

NOWI DOSTAWCY W FIRMIE ASTAT





MODUŁY BUFOROWE 12 - 24 V DC / 12 - 24 V DC - SERIA CSU



strona 48

PANELE DOTYKOWE - SERIA SP5000X - WERSJA EXTREME



strona 51

ENKODERY ABSOLUTE IO LINK, PROFINET IO



strona 52

OŚWIETLENIE PRZESZKODOWE



strona 59

PRZYCISKI POJEMNOŚCIOWE



strona 59

ANALIZATOR PARAMETRÓW SIECI EM4M-3P-C-100A



strona 73

ANALIZATOR JAKOŚCI ENERGII ELEKTRYCZNEJ LINAX PQ1000



strona 73

KONTROLER OPŁATY MOCOWEJ – KOM



strona 85



**KONTROLER
OPŁATY
MOCOWEJ**

**PRACUJESZ NA TRZY ZMIANY?
TO MOŻE CIĘ ZAINTERESOWAĆ!**

ŁADOWARKI TYPU WALLBOX do samochodów elektrycznych



KONTAKT:

☎ 61 840 47 16

✉ nb@astat.pl



REKLAMA



OBUDOWY ALUMINIOWE - SERIA MBA



IP66

Opcjonalne wyposażenie dodatkowe:

- płyta montażowa,
- szyna DIN TS35 / TS15,
- złączki szeregowo,
- zawiasy, uszczelka silikonowa, uchwyty montażowe,
- dławnice (z otworowaniem obudowy),
- wykonanie ATEX.

Symbol	Szerokość [mm]	Wysokość [mm]	Głębokość [mm]
MBA 156030	150	64	34
MBA 708055	75	80	57
MBA 128055	125	80	57
MBA 178055	175	80	57
MBA 121290	122	120	90
MBA 221290	220	120	90
MBA 161690	160	160	90
MBA 261690	260	160	90
MBA 202311	200	230	110
MBA 332311	330	230	110

OBUDOWY POLIESTROWE - SERIA MBP



IP66

Opcjonalne wyposażenie dodatkowe:

- płyta montażowa,
- szyna DIN TS35 / TS15,
- złączki szeregowo,
- zawiasy, uszczelka silikonowa, uchwyty montażowe,
- dławnice (z otworowaniem obudowy),
- wykonanie ATEX.

Symbol	Szerokość [mm]	Wysokość [mm]	Głębokość [mm]
MBP 117555	110	75	55
MBP 121290	122	120	90
MBP 221290	220	120	90
MBP 161690	160	160	90
MBP 261690	260	160	90
MBP 361690	360	160	90
MBP 252512	255	250	120
MBP 402512	400	250	120
MBP 402516	400	250	160
MBP 404012	400	405	120

OBUDOWY POLIWĘGLANOWE - SERIA MBM



IP65

Opcjonalne wyposażenie dodatkowe:

- płyta montażowa,
- szyna DIN TS35 / TS15,
- złączki szeregowo,
- zawiasy, uszczelka silikonowa, uchwyty montażowe,
- pokrywa przezroczysta,
- dławnice (z otworowaniem obudowy).

Symbol	Szerokość [mm]	Wysokość [mm]	Głębokość [mm]
MBM 080805	82	80	55
MBM 128055	120	80	55
MBM 128085	120	80	85
MBM 168085	160	80	85
MBM 121285	122	120	85
MBM 201275	200	120	75
MBM 201575	200	150	75
MBM 251690	250	160	90
MBM 241612	240	160	120
MBM 302311	300	230	110

OBUDOWY ABS - SERIA MBT



IP65

Opcjonalne wyposażenie dodatkowe:

- płyta montażowa,
- szyna DIN TS35 / TS15,
- złączki szeregowo,
- zawiasy, uszczelka silikonowa, uchwyty montażowe,
- pokrywa przezroczysta,
- dławnice (z otworowaniem obudowy).

Symbol	Szerokość [mm]	Wysokość [mm]	Głębokość [mm]
MBT 080805	82	80	55
MBT 128055	120	80	55
MBT 128085	120	80	85
MBT 168085	160	80	85
MBT 121285	122	120	85
MBT 201275	200	120	75
MBT 201575	200	150	75
MBT 251690	250	160	90
MBT 241612	240	160	120
MBT 302311	300	230	110



Oferujemy dodatkowe usługi!

Posługując się nowoczesnymi maszynami renomowanych firm, jesteśmy w stanie zapewnić Państwu wysoką jakość prefabrykowanych produktów.



frezowanie



wiercenie



gwintowanie



cięcie i gięcie blachy



montaż podzespołów (mała prefabrykacja)



malowanie

SZAFKI - DRZWI PEŁNE



IP66

- zabudowa modułowa,
- regulowane na głębokość szyny DIN,
- zdejmowalne panele,
- mocowanie na śruby i zatrzaski,
- przeznaczone do aplikacji pracujących w temperaturze od -25°C do 60°C,
- próba rozżarzonego drutu do temp. 650°C,
- zgodne z urządzeniami o standardzie PN-IEC 439-1,
- solidna konstrukcja,
- nowoczesny wygląd.

Symbol	Szerokość [mm]	Wysokość [mm]	Głębokość [mm]	Cena [PLN]
04601	265	300	165	286,33
04602	325	425	180	353,43
04603	430	500	210	490,71
04604	430	650	210	560,12
04605	540	650	260	695,31
04606	615	805	315	1 050,39
04608	810	1060	355	1 579,49

SZAFKI - DRZWI PRZESZKLONE



IP66

- zabudowa modułowa,
- regulowane na głębokość szyny DIN,
- zdejmowalne panele,
- mocowanie na śruby i zatrzaski,
- przeznaczone do aplikacji pracujących w temperaturze od -25°C do 60°C,
- próba rozżarzonego drutu do temp. 650°C,
- zgodne z urządzeniami o standardzie PN-IEC 439-1,
- solidna konstrukcja,
- nowoczesny wygląd.

Symbol	Szerokość [mm]	Wysokość [mm]	Głębokość [mm]	Cena [PLN]
04621	265	300	165	374,11
04622	325	425	180	406,78
04623	430	500	210	572,22
04624	430	650	210	648,01
04625	540	650	260	866,47
04626	615	805	315	1 104,51
04628	810	1060	355	1 809,39

TABELA DOBORU AKCESORIÓW



	Drzwi pełne	Drzwi przeszkłone	Płyta montażowa metalowa	Drzwi wewnętrzne	Oslona modułu	Zasłepka	Ramka pionowa	Uchwyty montażowe stal nierdzewna	Uchwyty montażowe ocynkowane	Zasłepki modułów	Zamek	Element umożliwiający regulację płyty montażowej
Max. ilość modułów do montażu												
-	04601	04621	04670									
Cena [PLN]	286,33	374,11	29,15									
36 (12x3)	04602	04622	04671	04631	04640	04645	04651					
Cena [PLN]	353,43	406,78	45,65	127,49	70,84	51,59	31,02					
54 (18x3)	04603	04623	04672	04632	04641	04646	04652					
Cena [PLN]	490,71	572,22	66,33	156,53	78,54	58,08	32,78					
72 (18x4)	04604	04624	04673	04633	04641	04646	04653					
Cena [PLN]	560,12	648,01	84,59	185,68	78,54	58,08	41,80	04688 19,69	04680 8,80	05180 1,32	04681 59,40	04682 10,78
96 (24x4)	04605	04625	04674	04634	04642	04647	04653					
Cena [PLN]	695,31	866,47	108,90	227,59	86,68	65,34	41,80					
140 (28x5)	04606	04626	04675	04635	04643	04648	04654					
Cena [PLN]	1 050,39	1 104,51	152,79	302,61	100,98	73,70	50,27					
190 (38x5)	04608	04628	04677	04637	04644	04649	04655					
Cena [PLN]	1 579,49	1 809,39	233,31	689,04	122,65	80,30	82,39					

POWIĄZANE PRODUKTY



Innovative enclosure solutions for
Industrial Automation | Harsh Environments | LV Energy distribution | IT Business



e nux



e mox



e cor
Fe



e mox
INOX



e gran
INOX



e cor
INOX

SZAFY SZEREGOWE - SERIA ENUX



- szafa z drzwiami pełnymi (PR) lub (do szerokości 1 000 mm) przeszklonymi (PV),
- wersja "flat-pack", możliwość oddzielnego zamówienia poszczególnych komponentów,
- podłoga z przepustem gąbkowym w zestawie,
- na zapytanie także w wersji outdoor.

Symbol*	Szerokość [mm]	Wysokość [mm]	Głębokość [mm]	Cena [PLN]
Drzwi pojedyncze				
ENUX042004PR-SET	400	2 000	400	5 960,90
ENUX042006PR-SET	400	2 000	600	6 388,80
ENUX061804PR-SET	600	1 800	400	6 111,60
ENUX061805PR-SET	600	1 800	500	6 274,40
ENUX061806PR-SET	600	1 800	600	6 502,10
ENUX061808PR-SET	600	1 800	800	7 140,10
ENUX062004PR-SET	600	2 000	400	6 336,00
ENUX062005PR-SET	600	2 000	500	6 508,70
ENUX062006PR-SET	600	2 000	600	6 760,60
ENUX062008PR-SET	600	2 000	800	7 399,70
ENUX081804PR-SET	800	1 800	400	6 507,60
ENUX081805PR-SET	800	1 800	500	6 688,00
ENUX081806PR-SET	800	1 800	600	6 930,00
ENUX081808PR-SET	800	1 800	800	7 561,40
ENUX082004PR-SET	800	2 000	400	6 833,20
ENUX082005PR-SET	800	2 000	500	7 023,50
ENUX082006PR-SET	800	2 000	600	7 289,70
ENUX082008PR-SET	800	2 000	800	7 922,20
ENUX101804PR-SET	1 000	1 800	400	7 867,20
ENUX101805PR-SET	1 000	1 800	500	8 042,10
ENUX101806PR-SET	1 000	1 800	600	8 310,50
ENUX102004PR-SET	1 000	2 000	400	8 324,80
ENUX102005PR-SET	1 000	2 000	500	8 509,60
ENUX102006PR-SET	1 000	2 000	600	8 802,20
Drzwi podwójne				
ENUX121804PR-SET	1 200	1 800	400	9 068,40
ENUX121805PR-SET	1 200	1 800	500	9 247,70
ENUX121806PR-SET	1 200	1 800	600	9 517,20
ENUX121808PR-SET	1 200	1 800	800	10 093,60
ENUX122004PR-SET	1 200	2 000	400	9 483,10
ENUX122005PR-SET	1 200	2 000	500	9 672,30
ENUX122006PR-SET	1 200	2 000	600	9 966,00
ENUX122008PR-SET	1 200	2 000	800	10 543,50
ENUX142004PR-SET	1 400	2 000	400	11 177,10
ENUX142005PR-SET	1 400	2 000	500	11 354,20
ENUX142006PR-SET	1 400	2 000	600	11 742,50
ENUX162004PR-SET	1 600	2 000	400	12 282,60
ENUX162005PR-SET	1 600	2 000	500	12 463,00
ENUX162006PR-SET	1 600	2 000	600	12 848,00

* Cena zawiera: dach i podłogę, drzwi pełne, panel tylny, płytę montażową, ściany boczne oraz cokoł 100 mm. Inne akcesoria dostępne oddzielnie.



SZAFY TYPU MONOBLOK - SERIA EMOX



- szafa z drzwiami pełnymi (PR) lub (do szerokości 1 000 mm) przeszklonymi (PV),
- płyta montażowa i podłoga z przepustem gąbkowym w komplecie,
- na zapytanie także w wersji outdoor.

Symbol*	Szerokość [mm]	Wysokość [mm]	Głębokość [mm]	Cena [PLN]
Drzwi pojedyncze (IP66)				
EMOX061804PR	600	1 800	400	4 478,10
EMOX062004PR	600	2 000	400	4 851,00
EMOX081604PR	800	1 600	400	4 935,70
EMOX081804PR	800	1 800	400	5 160,10
EMOX081805PR	800	1 800	500	5 417,50
EMOX082004PR	800	2 000	400	5 430,70
EMOX101604PR	1 000	1 600	400	5 670,50
EMOX101804PR	1 000	1 800	400	5 968,60
EMOX102004PR	1 000	2 000	400	6 469,10
EMOX102005PR	1 000	2 000	500	6 672,60
Drzwi podwójne (IP55)				
EMOX121604PR	1 200	1 600	400	7 349,10
EMOX121804PR	1 200	1 800	400	7 691,20
EMOX122004PR	1 200	2 000	400	7 978,30
EMOX122005PR	1 200	2 000	500	8 191,70
EMOX161804PR	1 600	1 800	400	9 814,20
EMOX162004PR	1 600	2 000	400	10 337,80

* Cena zawiera jednobryłową szafę z odkręcanym panelem tylnym i płytą montażową. Cokoł oraz inne akcesoria dostępne oddzielnie.

SZAFY KOMPAKTOWE TYPU MONOBLOK - SERIA ECOMP



- szafa z drzwiami pełnymi, płytą montażową oraz przepustem gąbkowym,
- odpowiednia zarówno do zawieszenia na ścianie, jak i do postawienia na podłożu,
- na zapytanie także w wersji outdoor.

Symbol*	Szerokość [mm]	Wysokość [mm]	Głębokość [mm]	Cena [PLN]
Drzwi pojedyncze				
ECOMP61240	600	1 200	400	2 747,80
ECOMP61430	600	1 400	300	2 851,20
ECOMP61440	600	1 400	400	2 945,80
ECOMP81240	800	1 200	400	3 107,50
ECOMP81430	800	1 400	300	3 157,00
ECOMP81440	800	1 400	400	3 367,10
Drzwi podwójne				
ECOMP101240	1000	1 200	400	4 143,70
ECOMP101430	1000	1 400	300	4 120,60
ECOMP101440	1000	1 400	400	4 437,40

* Cena zawiera jednobryłową szafę z płytą montażową. Cokoł oraz inne akcesoria dostępne oddzielnie.

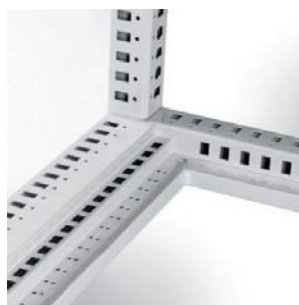

SZAFKI - SERIA EC



- płyta montażowa w komplecie,
- zamek z kompletnym systemem zamykającym,
- możliwość doposażenia m.in. w: uchwyty do zawieszenia, drzwi wewnętrzne, zabudowę modułową, daszek przeciwdeszczowy,
- na zapytanie dostępne również wersje z drzwiami przeszklonymi, w wykonaniu outdoor i/lub Ex.

Symbol	Szerokość [mm]	Wysokość [mm]	Głębokość [mm]	Cena [PLN]
Drzwi pojedyncze (IP66)				
EC020315	200	300	150	414,70
EC030315	300	300	150	454,30
EC030320	300	300	200	502,70
EC030415	300	400	150	526,90
EC030420	300	400	200	602,80
EC030515	300	400	250	656,70
EC030520	300	500	200	671,00
EC040315	400	300	150	620,40
EC040320	400	300	200	664,40
EC040420	400	400	200	715,00
EC040515	400	500	150	715,00
EC040520	400	500	200	745,80
EC040525	400	500	250	812,90
EC040620	400	600	200	848,10
EC040625	400	600	250	943,80
EC040630	400	600	300	1 043,90
EC050520	500	500	200	949,30
EC050525	500	500	250	1 057,10
EC050530	500	500	300	1 162,70
EC050720	500	700	200	1 075,80
EC050725	500	700	250	1 163,80
EC060420	600	400	200	898,70
EC060430	600	400	300	1 189,10
EC060620	600	600	200	1 162,70
EC060625	600	600	250	1 268,30
EC060630	600	600	300	1 373,90
EC060820	600	800	200	1 292,50
EC060825	600	800	250	1 334,30
EC060830	600	800	300	1 426,70
EC060840	600	800	400	1 797,40
EC061025	600	1000	250	1 676,40
EC061030	600	1000	300	1 865,60
EC080830	800	800	300	1 885,40
EC080840	800	800	400	2 300,10
EC081030	800	1000	300	2 140,60
EC081230	800	1200	300	2 358,40
Drzwi podwójne (IP55)				
EC080630	800	600	300	1 894,20
EC100820	1000	800	200	2 333,10
EC100830	1000	800	300	2 603,70
EC101030	1000	1000	300	3 194,40
EC101230	1000	1200	300	3 384,70
EC121030	1200	1200	300	3 674,00
EC121230	1200	1200	300	3 969,90

PULPITY TYPU MONOBLOK - SERIA ZBA



- płyta montażowa i przepust gąbkowy w komplecie,
- drzwi i pokrywa wyposażone w zamki z kompletnymi systemami zamykającymi,
- dostępne także wersje modułowe o szerokości do 1 600 mm.

Symbol*	Szerokość [mm]	Wysokość [mm]	Głębokość [mm]	Cena [PLN]
ZBA601	600	1 000	400	3 539,80
ZBA801	800	1 000	400	4 013,90
ZBA001	1 000	1 000	400	4 730,00
ZBA201	1 200	1 000	400	5 088,60

* Cokół dostępny oddzielnie.

SKRZYNKI ZACISKOWE - SERIA SDV



- pokrywa zamykana na śruby,
- możliwość doposażenia w płytę montażową.

Symbol	Szerokość [mm]	Wysokość [mm]	Głębokość [mm]	Cena [PLN]
SDV1108	150	150	80	258,50
SDV2208	200	200	80	286,00
SDV3208	300	200	80	325,60
SDV1112	150	150	120	277,20
SDV2212	200	200	120	303,60
SDV3212	300	200	120	330,00
SDV4212	400	200	120	405,90
SDV4312	400	300	120	463,10

Wykonania niestandardowe już od 1 sztuki!

Oferujemy indywidualne wykonania:

- modyfikację wymiarów,
- zmianę koloru na dowolny z palety RAL,
- pokrycie specjalną powłoką do aplikacji zewnętrznych,
- dostosowanie do wymagań klas środowiskowych C3, C4, C5-I oraz C5-M
- wykonanie otworowania,
- wyposażenie w dodatkowe elementy np. niestandardowe śruby uziemiające, czy wstawki z plexi lub szkła hartowanego.



POWIĄZANE PRODUKTY



Kontrola temperatury



Złącza na szynę DIN



Oznaczniki przewodów



Szyny DIN



Lampy do szaf



Korytka kablowe

SZAFY SZEREGOWE – SERIA ENUX



- szafa z drzwiami pełnymi (PR) lub (do szerokości 1 000 mm) przeszklonymi (PV),
- podłoga z przepustem gąbkowym w zestawie,
- wykonania ze stali nierdzewnej AISI304L (X) i AISI316L (XH).

Symbol*	Szerokość [mm]	Wysokość [mm]	Głębokość [mm]	Cena [PLN]
Drzwi pojedyncze				
ENUX061804PRX	600	1 800	400	na zapytanie
ENUX061805PRX	600	1 800	500	
ENUX062005PRX	600	2 000	500	
ENUX062006PRX	600	2 000	600	
ENUX081804PRX	800	1 800	400	
ENUX081805PRX	800	1 800	500	
ENUX082005PRX	800	2 000	500	
ENUX082006PRX	800	2 000	600	
ENUX101805PRX	1 000	1 800	500	
ENUX101806PRX	1 000	1 800	600	
ENUX102005PRX	1 000	2 000	500	
ENUX102006PRX	1 000	2 000	600	
Drzwi podwójne				
ENUX121804PRX	1 200	1 800	400	na zapytanie
ENUX121805PRX	1 200	1 800	500	
ENUX122005PRX	1 200	2 000	500	
ENUX122006PRX	1 200	2 000	600	

* Produkt zawiera wstępnie zmontowane: dach, podłogę, drzwi i panel tylny. Płyta montażowa, ściany boczne, cokół i inne akcesoria dostępne oddzielnie.

SZAFY TYPU MONOBLOK – SERIA EMOX



- szafa z drzwiami pełnymi (PR) lub (do szerokości 1 000 mm) przeszklonymi (PV),
- płyta montażowa i podłoga z przepustem gąbkowym w komplecie,
- wykonania ze stali nierdzewnej AISI304L (X) i AISI316L (XH).

Symbol*	Szerokość [mm]	Wysokość [mm]	Głębokość [mm]	Cena [PLN]
Drzwi pojedyncze (IP66)				
EMOX061604PRX	600	1 609	414	13 014,10
EMOX061804PRX	600	1 809	414	13 906,20
EMOX061805PRX	600	1 809	514	14 643,20
EMOX062004PRX	600	2 009	414	14 656,40
EMOX062005PRX	600	2 009	514	15 444,00
EMOX081604PRX	800	1 609	414	14 626,70
EMOX081804PRX	800	1 809	414	15 614,50
EMOX081805PRX	800	1 809	514	16 405,40
EMOX082004PRX	800	2 009	414	16 457,10
EMOX082005PRX	800	2 009	514	17 362,40
EMOX101804PRX	1 000	1 809	414	17 968,50
EMOX102004PRX	1 000	2 009	414	18 793,50
Drzwi podwójne (IP55)				
EMOX121804PRX	1 200	1 809	414	22 429,00
EMOX121805PRX	1 200	1 809	514	23 342,00
EMOX122004PRX	1 200	2 009	414	23 480,60

* Cena zawiera jednobryłową szafę z odkręcanym panelem tylnym i płytą montażową. Cokół oraz inne akcesoria dostępne oddzielnie.

SZAFY KOMPAKTOWE TYPU MONOBLOK – SERIA ECOMP



- szafa z drzwiami pełnymi, płytą montażową oraz przepustem gąbkowym,
- odpowiednia zarówno do zawieszenia na ścianie, jak i do postawienia na podłodze,
- wykonania ze stali nierdzewnej AISI304L (X) i AISI316L (XH).

Symbol*	Szerokość [mm]	Wysokość [mm]	Głębokość [mm]	Cena [PLN]
Drzwi pojedyncze				
ECOMP61240X	600	1 209	400	9 297,20
ECOMP61430X	600	1 409	300	9 521,60
ECOMP61440X	600	1 409	400	9 968,20
ECOMP81240X	800	1 209	400	10 662,30
ECOMP81430X	800	1 409	300	11 393,80
ECOMP81440X	800	1 409	400	11 607,20
Drzwi podwójne				
ECOMP101240X	1 000	1 209	400	13 171,40
ECOMP101430X	1 000	1 409	300	13 420,00
ECOMP101440X	1 000	1 409	400	14 107,50
ECOMP121240X	1 200	1 209	400	14 340,70
ECOMP121430X	1 200	1 409	300	14 809,30
ECOMP121440X	1 200	1 409	400	15 610,10

* Cena zawiera jednobryłową szafę z płytą montażową. Cokół oraz inne akcesoria dostępne oddzielnie.

SYSTEM ZAWIESZONEGO RAMIENIA



- 3 serie w wykonaniu aluminiowym (ETRO45, ETR060, ETR120),
- 3 grubości profilu decydujące o nośności,
- dedykowane obudowy aluminiowe lub ze stali malowanej,
- dostępny także system ERAM wykonany ze stali nierdzewnej.

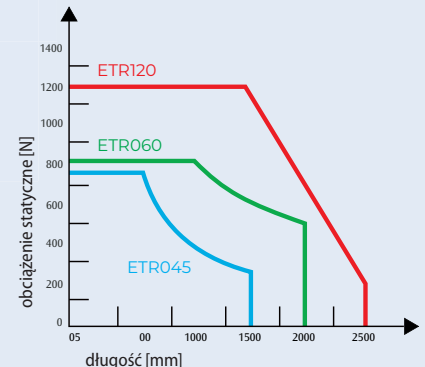

SZAFKI – SERIA ECOR



- płyta montażowa w komplecie,
- zamek z kompletnym systemem zamykającym,
- wykonania ze stali nierdzewnej AISI304L (X) i AISI316L (XH),
- możliwość doposażenia m.in. w: uchwyty do zawieszenia, drzwi wewnętrzne, zabudowę modułową, daszek przeciwdeszczowy,
- na zapytanie dostępne również wersje z drzwiami przeszklonymi lub w wykonaniu Ex.

Symbol	Szerokość [mm]	Wysokość [mm]	Głębokość [mm]	Cena [PLN]
Drzwi pojedyncze (IP66)				
ECOR2315X	200	300	150	1 283,70
ECOR3315X	300	300	150	1 544,40
ECOR3415X	300	400	150	1 689,60
ECOR3420X	300	400	200	1 786,40
ECOR4315X	400	300	150	1 695,10
ECOR4420X	400	400	200	1 995,40
ECOR4425X	400	400	250	2 214,30
ECOR4520X	400	500	200	2 215,40
ECOR4620X	400	600	200	2 438,70
ECOR4625X	400	600	250	2 574,00
ECOR5520X	500	500	200	2 594,90
ECOR5525X	500	500	250	2 781,90
ECOR5720X	500	700	200	3 242,80
ECOR5725X	500	700	250	3 316,50
ECOR6420X	600	400	200	2 582,80
ECOR6620X	600	600	200	3 262,60
ECOR6625X	600	600	250	3 359,40
ECOR6630X	600	600	300	3 543,10
ECOR6820X	600	800	200	4 087,60
ECOR6825X	600	800	250	4 335,10
ECOR6830X	600	800	300	4 715,70
ECOR61230X	600	1 200	300	6 373,40
ECOR8830X	800	800	300	5 899,30
ECOR81030X	800	1 000	300	6 920,10
ECOR81230X	800	1 200	300	7 609,80
Drzwi podwójne (IP55)				
ECOR101030X	1 000	1 000	300	9 057,40
ECOR101230X	1 000	1 200	300	10 171,70

STAL NIERDZEWNA - PULPITY MONOBLOK - SERIA ZBX



- płyta montażowa i podłoga z przepustem gąbkowym w komplecie,
- drzwi i pokrywa wyposażone w zamki z kompletnymi systemami zamykającymi,
- wykonania ze stali nierdzewnej AISI304L (X) i AISI316L (XH),
- dostępne także wersje modułowe o szerokości do 1 600 mm.

Symbol*	Szerokość [mm]	Wysokość [mm]	Głębokość [mm]	Cena [PLN]
ZBX601	600	1 000	400	11 592,90
ZBX801	800	1 000	400	12 923,90
ZBX001	1 000	1 000	400	15 386,80
ZBX201	1 200	1 000	400	17 486,70

* Cokół dostępny oddzielnie.

SKRZYNKI ZACISKOWE – SERIA EGRAN



- pokrywa zamykana na śruby,
- możliwość doposażenia w płytę montażową,
- wykonania ze stali nierdzewnej AISI304L (X) i AISI316L (XH).

Symbol	Szerokość [mm]	Wysokość [mm]	Głębokość [mm]	Cena [PLN]
EGRAN1108X	150	150	80	1 017,50
EGRAN2208X	200	200	80	1 168,20
EGRAN3208X	300	200	80	1 265,00
EGRAN1112X	150	150	120	1 104,40
EGRAN4212X	400	200	120	1 530,10
EGRAN3312X	300	300	120	1 544,40

OBUDOWY POD PRZYCISKI – SERIA SHX



- pokrywa zamykana na śruby,
- możliwość doposażenia w płytę montażową i/lub uchwyty do zawieszenia,
- wykonania ze stali nierdzewnej AISI304L (X) i AISI316L (XH).

Symbol	Szerokość [mm]	Wysokość [mm]	Głębokość [mm]	Ilość otworów	Cena [PLN]
Z otworowaniem pod przyciski Ø 22					
SHX1109F	100	100	90	1	886,60
SHX1169F	100	160	90	2	915,20
SHX1229F	100	220	90	3	973,50
SHX1289F	100	280	90	4	1 032,90
Z pokrywą pełną					
SHX1109C	100	100	90	-	877,80
SHX1169C	100	160	90	-	899,80
SHX1229C	100	220	90	-	950,40
SHX1289C	100	280	90	-	1 002,10



Oferujemy dodatkowe usługi!

- obróbka maszynowa
- montaż elementów elektrycznych

LAMPY LED DO SZAF STEROWNICZYCH - SERIA LL4



IP20



- możliwość łączenia kaskadowego do 100 W,
- w zestawie przewód zasilający o długości 1,5 m.

Symbol	Zasilanie	Moc [W]	Długość [mm]	Montaż	Strumień świetlny [lm]	Cena [PLN]
LL44W	100 - 240 V AC	4	277	śrubowy	350	122,10
LL49W		9	538		750	136,40
LL413W		13	838		1 100	173,80
LL418W		18	1 138		1 450	212,30

LAMPY LED DO SZAF STEROWNICZYCH - SERIA LEDLAMP32



IP20



- montaż śrubowy lub magnetyczny,
- możliwość łączenia kaskadowego,
- długość: 345 mm,
- z wyłącznikiem lub czujnikiem ruchu.

Symbol	Zasilanie	Moc [W]	Montaż	Załączenie	Strumień świetlny [lm]	Cena [PLN]
LEDLAMP3200	24 - 48 V DC 100 - 240 V AC	2,5	śrubowy	przełącznik	400	368,50
LEDLAMP3201			magnetyczny	przełącznik		381,70
LEDLAMP3210			śrubowy	czujnik ruchu		518,10
LEDLAMP3211			magnetyczny	czujnik ruchu		532,40

Kontrola temperatury w szafach sterowniczych

WENTYLATORY ZE ZMIENNYM KIERUNKIEM PRZEPŁYwu POWIETRZA - SERIA ATV



IP54

RAL 7035



- zmiana kierunku przepływu powietrza bez użycia narzędzi,
- łatwa konserwacja, szybka wymiana maty filtrującej,
- klasa palności UL94 V0,
- dostępne również wersje z zasilaniem 115 i 400 V AC oraz 12, 24 i 48 V DC, w wersji z certyfikatem UL lub w wykonaniu EMC.

Symbol	Typ	Swobodny przepływ powietrza [m³/h]	Wymiary zewnętrzne [mm]	Zasilanie	Cena [PLN]
ATV1000	kratka	-	114 x 114	-	31,90
ATV1100	wentylator	26	114 x 114	230 V AC	217,80
ATV2000	kratka	-	150 x 150	-	37,40
ATV2200	wentylator	58	150 x 150	230 V AC	235,40
ATV3000	kratka	-	204 x 204	-	91,30
ATV3200	wentylator	115	204 x 204	230 V AC	313,50
ATV4000	kratka	-	250 x 250	-	97,90
ATV4200	wentylator	125	250 x 250	230 V AC	325,60
ATV4300	wentylator	250	250 x 250	230 V AC	470,80
ATV4400	wentylator	410	250 x 250	230 V AC	760,10
ATV5000	kratka	-	325 x 325	-	134,20
ATV5400	wentylator	550	325 x 325	230 V AC	766,70
ATV5500	wentylator	700	325 x 325	230 V AC	995,50

TERMOSTATY - SERIA THV / THR



IP54

RAL 7035



- montaż na szynie DIN 35 mm,
- modele THR z czerwonym pokrętkiem regulacyjnym i stykiem rozwiernym kontrolują pracę grzejnika,
- modele THV z niebieskim pokrętkiem regulacyjnym i stykiem zwiernym kontrolują pracę wentylatora,
- jasnoszare tworzywo sztuczne ABS.

Symbol	Zakres regulacji	Zastosowanie	Styk	Cena [PLN]
THR01	od -10°C do 50°C	do grzejnika	NC	81,40
THR02	od 0°C do 60°C	do grzejnika	NC	77,00
THR03	od 20°C do 80°C	do grzejnika	NC	19,80
THV01	od -10°C do 50°C	do wentylacji	NO	81,40
THV02	od 0°C do 60°C	do wentylacji	NO	77,00
THV03	od 20°C do 80°C	do wentylacji	NO	86,90
THVV22	od 0°C do 60°C	do wentylacji	2 x NO	144,10
THR13	NC: od -10°C do 50°C, NO: od 20°C do 80°C	do grzejnika i wentylacji	NC+NO	158,40
THR22	od 0°C do 60°C	do grzejnika i wentylacji	NC+NO	144,10

OSŁONY BRYZGOSZCZELNE - SERIA CUFF



IP55

RAL 7035



- zwiększenie stopnia ochrony wentylatorów filtrujących i filtrów wylotowych do IP55,
- wykonanie z blachy stalowej,
- kolor RAL7035.

Symbol	Chroniona powierzchnia [mm]	Pasuje do	Cena [PLN]
CUFF10B	175 x 155	ATV1, ATV2	189,20
CUFF20B	285 x 285	ATV3, ATV4	284,90
CUFF30B	440 x 370	ATV5	474,10

DACHOWE WENTYLATORY FILTRUJĄCE - SERIA ALFATORR



IP44

RAL 7032

RAL 7035



- dostępne w dwóch kolorach: RAL7032 lub RAL7035 ("B" na końcu symbolu),
- w ofercie także wersje z zasilaniem: 115 V AC,
- na zapytanie dostępne również w wersji z certyfikatem UL, w wykonaniu EMC lub z IP54.

Symbol	Swobodny przepływ powietrza [m³/h]	Wymiary zewnętrzne [mm]	Zasilanie	Cena [PLN]
ALFATORR0600(B)	600	400 x 350	230 V AC	839,30
ALFATORR0860(B)	860	400 x 350	230 V AC	1 057,10
ALFATORR1000(B)	1000	400 x 350	230 V AC	1 219,90
ALFATORR1450(B)	1500	540 x 390	230 V AC	2 008,60

GRZEJNIKI - SERIA STHT



IP20

- 2-polowe przyłącze,
- zasilanie 120 - 240 V AC/DC,
- element roboczy PTC,
- montaż na szynie DIN,
- klasa ochronności II (podwójna izolacja), ochrona przed dotykiem,
- na zapytanie wersja z wbudowanym termostatem.



Symbol	Moc [W]	Wymiary (wys. x szer. x gł.) [mm]	Cena [PLN]
STHT25	25	125 x 41 x 41	216,70
STHT50	50	125 x 41 x 41	237,60
STHT75	75	140 x 70 x 63	343,20
STHT100	100	140 x 70 x 63	364,10
STHT 150	150	220 x 70 x 63	456,50

GRZEJNIKI Z TERMOSTATEM - SERIA CSF 060



IP20

- kompaktowa budowa,
- zasilanie 110 - 265 V AC,
- element roboczy PTC,
- montaż na szynie DIN,
- klasa ochronności II (podwójna izolacja).



Symbol	Moc [W]	Wymiary (wys. x szer. x gł.) [mm]	Nastawa termostatu (wył. / zał.)	Cena [PLN]
06001.0-00	50	110 x 60 x 90	15°C / 5°C	254,00
06002.0-00	50	110 x 60 x 90	25°C / 15°C	254,00
06011.0-00	100	110 x 60 x 90	15°C / 5°C	349,00
06012.0-00	100	110 x 60 x 90	25°C / 15°C	349,00
06021.0-00	150	150 x 60 x 90	15°C / 5°C	444,00
06022.0-00	150	150 x 60 x 90	25°C / 15°C	444,00

GRZEJNIKI Z WENTYLATOREM - SERIA FSHT



IP20

- przyłącze 3-polowe,
- zasilanie 230 lub 115 V AC,
- rezystancyjny element roboczy,
- montaż na szynie DIN,
- klasa ochronności I (z uziemieniem).



Symbol	Moc [W]	Wymiary (wys. x szer. x gł.) [mm]	Cena [PLN]
FSHT250	250	135 x 112 x 82	610,50
FSHT400	400	165 x 112 x 82	646,80
FSHT500	500	165 x 112 x 82	684,20
FSHT750	750	225 x 112 x 82	911,90

KOMPAKTOWE GRZEJNIKI Z WENTYLATOREM - SERIA TMX



IP20

- przyłącze 3-polowe,
- zasilanie 230 lub 115 V AC,
- element roboczy PTC,
- montaż na szynie DIN,
- klasa ochronności II (podwójna izolacja).



Symbol	Moc [W]	Wymiary (wys. x szer. x gł.) [mm]	Cena [PLN]
TMX150	150	88 x 66 x 97	474,10
TMX250	250	88 x 66 x 97	492,80
TMX300	300	88 x 66 x 97	507,10
TMX400	400	88 x 66 x 97	521,40

GRZEJNIKI W WYKONANIU EX - SERIA CREX



IP66

- do stref zagrożonych wybuchem,
- zasilanie 230 V AC (dostępne także wersje 120 V AC),
- moce grzewcze od 50 W do 250 W,
- montaż śrubowy lub na szynę DIN,
- klasa ochronności I (uziemiaenie).



Symbol	Moc [W]	Montaż	Klasa temperaturowa	Cena [PLN]
02031.0-00	50	szyna TH35	T3	703,00
02032.0-00	100	szyna TH35	T3	805,00
02033.0-00	150	szyna TH35	T3	839,00
02034.0-00	200	szyna TH35	T3	894,00
02041.0-00	50	szyna TH35	T4	703,00
02042.0-00	100	szyna TH35	T4	839,00
02051.0-00	50	szyna TH35	T5	795,00

GRZEJNIK PŁASKI - SERIA CP 061



IP20

- tylko 8 mm grubości,
- zasilanie 230 V AC,
- rezystancyjny element roboczy,
- montaż śrubowy,
- w zestawie przewód zasilający o długości 1 m.



Symbol	Moc [W]	Wymiary (wys. x szer. x gł.) [mm]	Cena [PLN]
06100.0-00	50	239 x 100 x 8	380,00
06101.0-00	100	414 x 100 x 8	454,00



STEGO CONNECT

Intelligent Condition Management

OD KONTROLI TEMPERATURY DO INTELIAGENTNEGO ZARZĄDZANIA KLIMATEM

#Stego
#IoT
#sensor
#smart.factory
#IO-Link

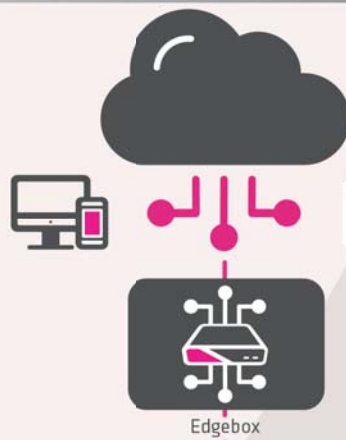

System STEGO CONNECT umożliwia integrację urządzeń analogowych, na przykład ogrzewaczy czy wentylatorów itp. w cyfrowy świat do kontroli klimatu w obudowach elektrycznych. System składa się z cyfrowych sensorów do pomiaru danych klimatycznych (temperatura, wilgotność). Wartości te przesyłane w protokole IO-Link do chmury danych oraz układów wykonawczych, służą jako podstawa do zapewnienia optymalnych warunków klimatycznych w aplikacji.

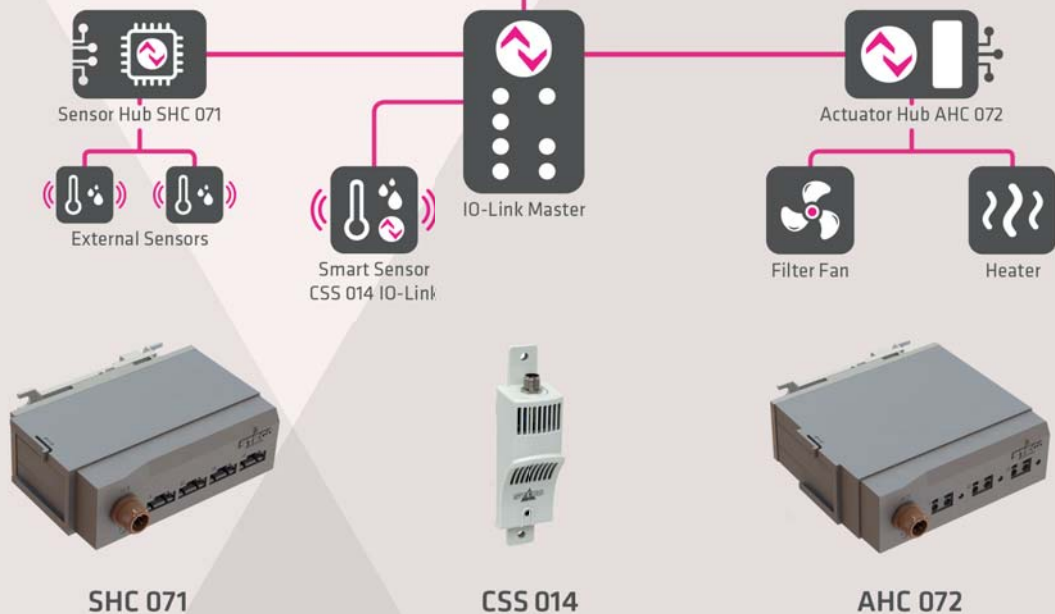

WWW.STEGO-CONNECT.COM

KLIMATYZATORY NAŚCIENNE - SERIA PROTHERM

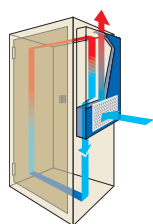

RAL 7035

- do montażu na ścianach lub drzwiach szaf z aparaturą elektryczną,
- dostępne w zakresie mocy od 360 W do 5 600 W.

Symbol	Wydajność chłodzenia	Zasilanie V – ph – Hz	Wymiary (wys. x szer. x gł.) [mm]	Cena [PLN]
CVE08002208000	850 W	230-1-50/60	642 x 313 x 223	6 335,00
CVE15002208000	1 500 W	230-1-50/60	912,5 x 410 x 248	8 650,00
CVE20002208000	2 100 W	230-1-50/60	1 005,5 x 409 x 263	10 335,00
CVE30002618000	3 000 W	400-3-50	1 217,5 x 511 x 347,5	15 965,00
CVE40002618000	4 000 W	400-3-50	1 217,5 x 511 x 347,5	16 690,00

KLIMATYZATORY NAŚCIENNE - SERIA PROTHERM OUTDOOR

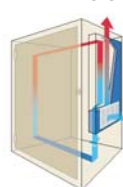

RAL 7035
OUTDOOR

- klimatyzatory outdoorowe,
- moc chłodzenia od 550 W do 4 000 W,
- klimatyzatory są dostępne na napięcie 230 V i 400 V.

Symbol	Wydajność chłodzenia	Zasilanie V – ph – Hz	Wymiary (wys. x szer. x gł.) [mm]	Cena [PLN]
CVO08002208000	850 W	230-1-50/60	634,5 x 313 x 235,5	7 630,00
CVO11002208000	1 100 W	230-1-50/60	906 x 410 x 272	8 745,00
CVO20002208000	2 100 W	230-1-50/60	996 x 409 x 286	13 075,00
CVO40002618000	4 000 W	230-1-50/60	1211 x 511 x 356	19 385,00

KLIMATYZATORY NAŚCIENNE - SERIA SLIM IN

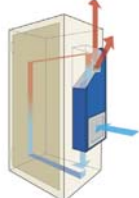

RAL 7035

- do montażu na ścianach lub drzwiach szaf z aparaturą elektryczną,
- dostępne modele montowane na zewnątrz lub częściowo wpuszczane w szafę,
- dostępne w zakresach mocy od 500 W do 3 200 W.

Symbol	Wydajność chłodzenia	Zasilanie V – ph – Hz	Wymiary (wys. x szer. x gł.) [mm]	Cena [PLN]
CDE05A322080000	500 W	230-1-50/60	957 x 375 x 212	6 855,00
CDE10A322080000	1 000 W	230-1-50/60	957 x 375 x 212	7 195,00
CDE14A322080000	1 400 W	230-1-50/60	1665 x 454 x 197	10 610,00
CDE20A322080000	2 000 W	230-1-50/60	1665 x 454 x 197	11 625,00

KLIMATYZATORY NAŚCIENNE - SERIA COMPACT PROTHERM



RAL 7035

- wydajność chłodnicza od 455 - 975 W,
- kompaktowe rozmiary.

Symbol	Wydajność chłodzenia	Zasilanie V – ph – Hz	Wymiary (wys. x szer. x gł.) [mm]	Cena [PLN]
CNE04002208000	455 W	230-1-50/60	565 x 280 x 220	6 470,00
CNE07002208000	660	230-1-50/60	565 x 280 x 220	7 290,00
CNE10002208000	975	230-1-50/60	565 x 280 x 278	7 665,00
CNO04002208000	455	230-1-50/60	565 x 280 x 220	6 780,00
CNO07002208000	660	230-1-50/60	565 x 280 x 220	7 590,00
CNO10002208000	975	230-1-50/60	565 x 280 x 278	8 080,00

WYMIENNIKI CIEPŁA POWIETRZE / POWIETRZE - SERIA XVA

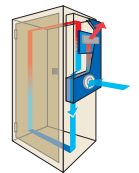

RAL 7035
INDOOR

- instalacje wewnętrzne oraz zewnętrzne,
- opatentowany rdzeń wymiennika ciepła z aluminium, zapewniający wysoką wydajność przy kompaktowych wymiarach.

Symbol	Wydajność ciep. właś.	Zasilanie V – ph – Hz	Wymiary (wys. x szer. x gł.) [mm]	Cena [PLN]
XVA1600320	16 W/K	230-1-50/60	410 x 204 x 109	2 405,00
XVA3500320	35 W/K	230-1-50/60	780 x 254 x 90	2 795,00
XVA5000320	50 W/K	230-1-50/60	780 x 312 x 90	3 150,00
XVA8000320	80 W/K	230-1-50/60	1250 x 311 x 108	3 645,00

KLIMATYZATORY DACHOWE - SERIA TOP II

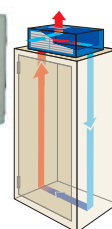

RAL 7035

- do montażu na dachu szafy z aparaturą elektryczną,
- moc chłodzenia od 330 W do 5 200 W.

Symbol	Wydajność chłodzenia	Zasilanie V – ph – Hz	Wymiary (wys. x szer. x gł.) [mm]	Cena [PLN]
ETE06012207000	600 W	230-1-50/60	335 x 600 x 325	7 115,00
ETE09012207000	900 W	230-1-50/60	335 x 600 x 325	8 315,00
ETE14002207000	1 400 W	230-1-50/60	450 x 600 x 400	9 545,00
ETE28002207000	2 700 W	230-1-50/60	480 x 800 x 450	16 085,00
ETE41002617000	3 800 W	230-1-50/60	480 x 800 x 450	17 820,00



Compact Protherm

Compact Protherm to seria klimatyzatorów Cosmotec przeznaczonych do instalacji, w których niezbędna jest niewielka powierzchnia pod względem szerokości lub wysokości. Klimatyzatory te są kompletnym rozwiązaniem dzięki swojej elastyczności, niezawodności i wydajności.

- **Aplikacja** - dostępne wersje Indoor oraz Outdoor,
- **Wymiary** - dopasowane do szaf i obudów już od szerokości 300 mm i wysokości od 600 mm,
- **Wydajność chłodnicza** - do 1 000 W,
- **Szeroki zakres zasilania** - dostępne z zasilaniem 115 V, 230 V, 400 / 460 V a także 208 V na zapytanie,
- **Szeroki zakres działania** - praca do 55°C temperatury zewnętrznej i nastawa od 20°C,
- **Efektywność** - klimatyzatory gwarantują wysoki współczynnik efektywności EER.

Slim In CDE

Slim In CDE to seria klimatyzatorów Cosmotec przeznaczona do montażu na zewnątrz, częściowo wpuszczony lub całkowicie wpuszczony do szafy. Idealne tam, gdzie potrzebne są mniejsze gabaryty i mniejsza głębokość na zewnątrz szafy elektrycznej. Urządzenia są bardzo łatwe i szybkie w montażu.

- **Wydajność chłodnicza** - od 500 W do 4 000 W,
- **Szeroki wybór zasilania** - 115 V, 230 V i 400 V / 460 V,
- **Rozszerzony zakres działania** aby spełnić wszystkie wymagania rynku od -20°C (wersja Low Noise) do temperatury 55°C / 60°C,
- **Wydajność** na pierwszym miejscu - Slim In mają wysokie wartości współczynnika EER, co pozwala zaoszczędzić pieniądze dzięki wysokowydajnym sprężarkom i wentylatorom.





SZYNY MONTAŻOWE DIN



Dostępne również inne wysokości i wymiary perforacji!
Zapytaj o pełną ofertę

Szyna pełna miniaturowa 5,5 x 15 mm

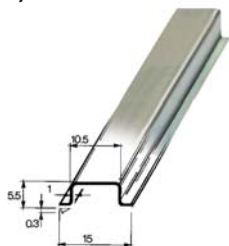

Symbol	Cena [PLN]
TS15-2m	13,77

Szyna perforowana miniaturowa 5,5 x 15 mm

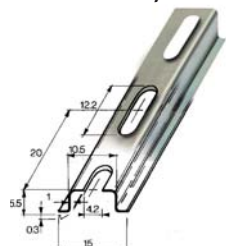

Symbol	Cena [PLN]
TS15/F-2m	15,78

Szyna pełna niska 7,5 x 35 mm



Symbol	Cena [PLN]
TS35-1m	11,75
TS35-2m	21,93
TS35/Sz-2m	17,79
TS35/Sz-1m	9,52

Szyna pełna wysoka 15 x 35 mm



Symbol	Cena [PLN]
TS35/C-2m	38,31
TS35/CSz-2m	33,44

Szyna perforowana niska 7,5 x 35 mm

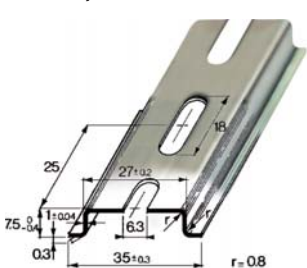

Symbol	Cena [PLN]
TS35/F6-1m	12,12
TS35/F6-2m	22,65
TS35/F6Sz-1m	9,89
TS35/F6Sz-2m	18,49

Szyna perforowana niska 7,5 x 35 mm

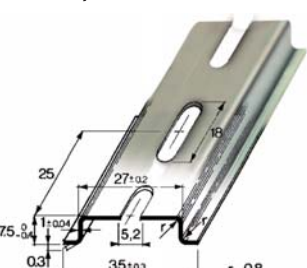

Symbol	Cena [PLN]
TS35/F5A-2m	22,65

Szyna perforowana wysoka 15 x 35 mm

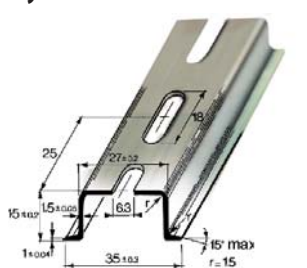

Symbol	Cena [PLN]
TS35/CF6-2m	39,33
TS35/CF6Sz-2m	34,44

Szyna perforowana wysoka 15 x 35 mm

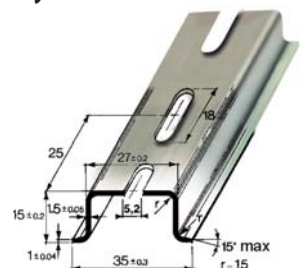

Symbol	Cena [PLN]
TS35/CF5A-2m	39,33

WSPORNIKI MONTAŻOWE



Symbol	Opis	Wysokość [mm]	Cena [PLN]
ACI1213...	Wsporniki kątowe	49 - 98 mm	od 5,67
ACI1212...	Wsporniki proste	20 - 90 mm	od 8,80
ACI121017	Zatrząsk na szynę DIN	FIX-KLIP M4	9,37
ACI121019	Zatrząsk na szynę DIN	FIX-KLIP M5	9,37

Szyna specjalna 15 x 35 mm

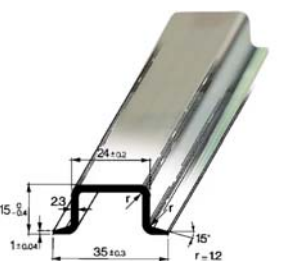

Symbol	Cena [PLN]
TS35/C1-2m	61,08



Ocynk elektrolityczny + pasywacja

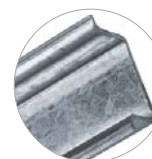

Ocynk metodą Sendzimira
Szukaj w typie produktu oznaczenia "Sz"



Oferujemy dodatkowe usługi!

Cięcie szyn według projektu.

Przyjmujemy zlecenia na wykonania indywidualne.



DŁAWNICE MOSIĄDZ NIKLOWANY, Z GWINTEM METRYCZNYM, DO STREF ZAGROŻONYCH WYBUCHEM - SERIA EX COMPACT

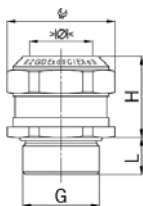

IP68

- materiał: mosiądz niklowany,
- uszczelnienie: NBR,
- stopień ochrony: IP66 / IP68 (30 bar),
- temperatura pracy: od -60°C do 105°C,
- typ ochrony: Ex d IIC oraz Ex e IIC,
- dostępne rozmiary: M16 - M63.

Zapytaj o dodatkowe zakresy dławień

Symbol	Gwint [G]	>Ø< max mm	L [mm]	Cena [PLN]
EX1126.17.100	M16x1,5	5,0 - 10,0	12	46,97
EX1126.20.140	M20x1,5	9,0 - 14,0	12	53,41
EX1126.25.180	M25x1,5	12,5 - 18,0	12	85,42
EX1126.32.260	M32x1,5	21,0 - 26,0	12	119,52
EX1126.40.320	M40x1,5	24,0 - 32,0	14	213,29
EX1126.50.420	M50x1,5	35,0 - 42,0	14	277,26
EX1126.63.500	M63x1,5	43,0 - 50,0	14	319,94

Nowość!

DŁAWNICE WIELOWARSTWOWE, Z GWINTEM METRYCZNYM, POLIAMIDOWE - SERIA PROGRESS

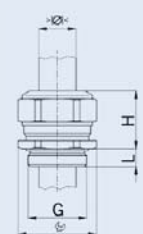

IP68



- materiał: agromid, poliamid wzmocniony włóknem szklanym,
- uszczelnienie: specjalne TPE kolor czarny,
- stopień ochrony: IP68,
- emperatura pracy: od -20°C do 80°C,
- dostępne rozmiary: M20 - M32.

Symbol	Kolor dławnicy	Gwint [G]	>Ø< max mm	L [mm]	Cena [PLN]
1571.4.20	RAL 7035	M20x1,5	4,0 - 15,0	13	12,11
1571.4.25	RAL 7035	M25x1,5	6,0 - 20,5	13	18,18
1571.4.32	RAL 7035	M32x1,5	10,0 - 25,5	15	31,42
1540.4.20	RAL 9005	M20x1,5	4,0 - 15,0	13	12,11
1540.4.25	RAL 9005	M25x1,5	6,0 - 20,5	13	18,18
1540.4.32	RAL 9005	M32x1,5	10,0 - 25,5	15	31,42

ELEMENTY DO WYRÓWNYWANIA CIŚNIENIA Z GWINTEM METRYCZNYM MOSIĄDZ NIKLOWANY

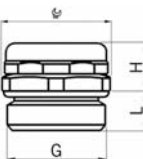

- materiał: mosiądz niklowany,
- membrana: PES,
- stopień ochrony: IP66 / IP68 / IP69,
- temperatura pracy: od -60°C do 100°C,
- dostępne również wykonanie dla stref zagrożonych wybuchem ATEX,
- dostępne rozmiary: M12 - M20.

Symbol	Gwint [G]	H [mm]	L [mm]	Cena [PLN]
2450.12.34	M12x1,5	9,5	8	52,69
2450.17.34	M16x1,5	9,5	8	56,43



DŁAWNICE MOSIĄDZ NIKLOWANY, Z GWINTEM METRYCZNYM, DO KABLI EKRANOWANYCH - SERIA PROGRESS® EMC easyCONNECT

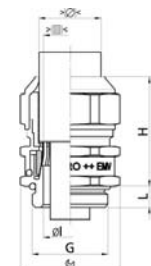

IP68

- materiał: mosiądz niklowany,
- uszczelnienie: TPE,
- stopień ochrony: IP68 (do 10 bar) / IP69,
- temperatura pracy: od -60°C do 100°C,
- dostępne rozmiary: M12 - M63.

Symbol	Gwint [G]	>Ø< max mm	L [mm]	Cena [PLN]
1083.17	M16x1,5	6,0 - 10,5	5	17,34
1083.20	M20x1,5	8,0 - 15,0	6	20,61
1083.25	M25x1,5	12,5 - 20,5	7	31,46
1083.32	M32x1,5	17,0 - 25,5	8	44,83
1083.40	M40x1,5	24,0 - 33,0	8	116,16
1083.50	M50x1,5	33,0 - 42,0	9	157,47
1083.63	M63x1,5	40,0 - 52,0	10	277,09

DŁAWNICE Z GWINTEM METRYCZNYM - SERIA PROGRESS® ULTRAFLAT

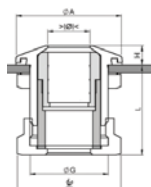

IP68

- materiał: mosiądz niklowany, korpus mosiądz niklowany,
- uszczelnienie: TPE,
- stopień ochrony: IP68 (do 10 bar)/IP69,
- temperatura pracy: -40°C do 100°C,
- dostępne rozmiary: M16 - M32.

Symbol	Gwint [G]	>Ø< max mm	H [mm]	Cena [PLN]
1040.17.40.065	M16x1,5	5,0 - 6,5	4,0	70,29
1040.17.40.080	M16x1,5	6,5 - 8,0	4,0	70,29
1040.20.40.080	M20x1,5	6,0 - 8,0	4,5	83,71
1040.20.40.105	M20x1,5	8,0 - 10,5	4,5	83,71
1040.25.40.110	M25x1,5	8,0 - 11,0	5,5	99,28
1040.25.40.150	M25x1,5	11,0 - 15,0	5,5	99,28
1040.32.40.160	M32x1,5	12,5 - 16,0	6,0	113,30
1040.32.40.205	M32x1,5	16,0 - 20,5	6,0	113,30

ELEMENTY DO WYRÓWNYWANIA CIŚNIENIA Z GWINTEM METRYCZNYM Z POLIAMIDU

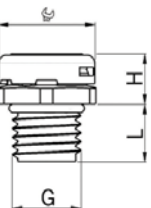

- materiał: poliamid PA 6 wolny od halogenu,
- membrana: PES,
- stopień ochrony: IP66 / IP68 / IP69,
- temperatura pracy: od -40°C do 100°C,
- dostępne rozmiary: M12

Symbol	Kolor	Gwint [G]	H [mm]	L [mm]	Cena [PLN]
2445.12	RAL9005	M12x1,5	9	10	16,78
2455.12	RAL7035	M12x1,5	9	10	16,78



Nowość!

MODUŁY USZCZELNIAJĄCE DUŻE Z GWINTEM WEWNĘTRZNYM - SERIA AT-M



Symbol	Nazwa	Gwint	Cena [PLN]
39946	AT-M M12x1.0	M12 x 1,0	14,90
39947	AT-M M16x1.5	M16 x 1,5	14,90
39948	AT-M M20x1.5	M20 x 1,5	14,90
39949	AT-M M25x1.5	M25 x 1,5	14,90
39950	AT-B Moduł zaślepiający	-	14,90

Nowość!

MODUŁY USZCZELNIAJĄCE MAŁE Z GWINTEM WEWNĘTRZNYM - SERIA AT-K-M



Symbol	Nazwa	Gwint	Cena [PLN]
39953	AT-K-M M5x0.5	M5 x 0,5	14,00
39954	AT-K-M M8x1.0	M8 x 1,0	14,00
39955	AT-K-M M12x1.0	M12 x 1,0	14,00
39956	AT-K-M M12x1.5	M12 x 1,5	14,00
39957	AT-K-M M16x1.5	M16 x 1,5	21,00

MODUŁY USZCZELNIAJĄCE DO ZŁĄCZ KEYSTONE - SERIA AT-KS



Symbol	Nazwa	Cena [PLN]
39952	AT-KS	14,90
39968	AT-KS-USB 3.0	41,59
39969	AT-KS-HDMI	50,25
39970	AT-KS-CAT6	43,17

PRZEPUSTY KABLOWE DZIELONE PROSTOKĄTNE - SERIA KEL-ER



Symbol	Nazwa	Ilość modułów	Cena [PLN]
48241	KEL-ER 24 10	10 (10 x mały)	89,10
48168	KEL-ER 16 8	8 (8 x mały)	82,35
48216	KEL-ER 10 6	6 (6 x mały)	70,20
48204	KEL-ER B4	4 (4 x mały)	61,75

DŁAWNICE DZIELONE - SERIA KVT-ER



Symbol	Nazwa	Ilość modułów	Gwint	Cena [PLN]
45450	KVT-ER 25	1 (1 x mały)	M25 x 1,5	37,00
45452	KVT-ER 32	1 (1 x mały)	M32 x 1,5	39,00
45454	KVT-ER 50 2	2 (2 x mały)	M50 x 1,5	58,00
45456	KVT-ER 63 4	4 (4 x mały)	M63 x 1,5	73,00

PRZEPUSTY KABLOWE NIEDZIELONE OKRĄGŁE - SERIA KEL-DPZ



Symbol	Nazwa	Gwint	Ilość przewodów	Cena [PLN]
43732	KEL-DPZ 32 7	M32 x 1,5	7 (7 x 3.2 - 6.5)	35,35
43741	KEL-DPZ 40 8	M40 x 1,5	9 (4 x 3.2 - 6.5; 4 x 5 - 10.2)	39,30
43752	KEL-DPZ 50 12	M50 x 1,5	12 (4 x 3.2 - 6.5; 8 x 5 - 10.2)	45,20
43761	KEL-DPZ 63 13	M63 x 1,5	13 (4 x 3.2 - 6.5; 4 x 5 - 10.2; 5 x 9 - 16.2)	53,90

PRZEPUSTY KABLOWE NIEDZIELONE PROSTOKĄTNE - SERIA KEL-DPU



Symbol	Nazwa	Ilość przewodów	Cena [PLN]
43936	KEL-DPU 24 16	16 (8 x 3.2 - 5.5; 6 x 5 - 8.5; 2 x 9.5 - 14.5)	101,15
43938	KEL-DPU 24 20	20 (12 x 3.2 - 5.5; 8 x 5 - 10.5)	101,15
43942	KEL-DPU 24 32	32 (32 x 3.2 - 6.3)	101,15

Nowość!

PRZEPUSTY KABLOWE - SERIA KEL-DPZ - NOWE ROZMIARY 6 I 16



Symbol	Nazwa	Ilość przewodów [mm]	Cena [PLN]
43809	KEL-DPZ 6 12	12 (12 x 4.5 - 8.0)	63,25
43811	KEL-DPZ 6 18-1	18 (7 x 4.5 - 8.0; 5 x 3.2 - 6.5; 6 x 2.5 - 5.0)	63,25
43812	KEL-DPZ 6 18	18 (18 x 3.2 - 6.5)	63,25
43813	KEL-DPZ 6 23	23 (10 x 3.2 - 6.5; 13 x 2.5 - 5.0)	63,25
43814	KEL-DPZ 6 27	27 (27 x 2.5 - 5.0)	63,25
43815	KEL-DPZ 16 11	11 (11 x 7.5 - 12)	69,50
43816	KEL-DPZ 16 14	14 (5 x 3.2 - 6.5; 5 x 5 - 10.2; 4 x 9 - 16.2)	69,50
43817	KEL-DPZ 16 20	20 (11 x 3.2 - 6.5; 5 x 5 - 10.2; 4 x 7.5 - 12)	69,50
43818	KEL-DPZ 16 25	25 (16 x 3.2 - 6.5; 6 x 5 - 10.2; 3 x 7.5 - 12)	69,50
43819	KEL-DPZ 16 34	34 (34 x 3.2 - 6.5)	69,50



PRZEPUSTY KABLOWE - SERIA KEL-DPF



icotek
smart cable management.

Symbol	Nazwa	Gwint	Średnica przewodu [mm]	Cena [PLN]
42652	KEL-DPF 25 3-12	M25 x 1,5	3 - 12	14,80
42653	KEL-DPF 32 6-18	M32 x 1,5	6 - 18	21,65
42654	KEL-DPF 40 12-27	M40 x 1,5	12 - 27	27,85
42657	KEL-DPF 75 39-60	M75 x 1,5	39 - 60	70,90
42658	KEL-DPF 85 48-70	M85 x 1,5	49 - 70	79,60

PRZEPUSTY KABLOWE DLA PRZEMYSŁU SPOŻYWCZEGO - KEL-DPZ-HD, KEL-DPU-HD

- elastomer płyty przepustu kablowego wykonany z materiału zgodnego z normami 1935/2004/EG, (UE) 10/2011,
- zgodny z FDA,
- higieniczna konstrukcja – bez wnęk zbierających brud,
- certyfikat Ecolab,
- bardzo płaska powierzchnia (Ra 0.421 µm),
- bardzo szybki montaż,
- średnica kabla 3,2 - 22,2 mm,
- bardzo duże powierzchnie uszczelniające i zaciskowe,
- wysoka gęstość upakowania przewodów,
- podwójne uszczelnienie przewodów (IP66 / IP68),
- bardzo niska chłonność wilgoci,
- brak możliwości korozji dzięki zastosowaniu tworzyw sztucznych.



icotek
smart cable management.

KLAMRY UZIEMIAJĄCE

NA SZYNĘ DIN - SERIA SF|SKL PRZYKRĘCANE - SERIA LF|SKL



Symbol	Nazwa	Zakres mocowania [mm]	Cena [PLN]
36243	SF SKL	1,5 - 3	11,60
36244	SF SKL	3 - 6	11,60
36245	SF SKL	6 - 8	11,60
36246	SF SKL	8 - 11	11,96
36247	SF SKL	12 - 16	13,92



Symbol	Nazwa	Zakres mocowania [mm]	Cena [PLN]
36251	LF SKL	1,5 - 3	13,48
36253	LF SKL	3 - 6	13,48
36255	LF SKL	6 - 8	13,48
36256	LF SKL	8 - 11	13,80
36257	LF SKL	12 - 16	15,24

icotek
smart cable management.

Nowość! DZIELONA DŁAWNICA EMC

icotek
smart cable management.



Symbol	Nazwa	Cena [PLN]
99431	EMC-KVT-DS 32	63,75
99557	EMC-GM32	10,78

LISTWY MOCUJĄCE

icotek
smart cable management.



Symbol	Nazwa	Szerokość listwy [mm]	Cena [PLN]
32260	KZL 39	38,5	10,95
32262	KZL 80	79,5	12,55
32264	KZL 140	139,5	14,20



Nowość! PRZEPUSTY KABLOWE NA POJEDYNCZY PRZEWÓD - SERIA KEL-SCDP

icotek
smart cable management.



Symbol	Nazwa	Średnica przewodu [mm]	Cena [PLN]
43480	KEL-SCDP 25	5 - 16	10,20
43481	KEL-SCDP 32	5 - 22	11,05
43482	KEL-SCDP 40	8 - 28	14,30
43483	KEL-SCDP 50	8 - 36	18,50

Nowość! PRZEPUSTY KABLOWE NA POJEDYNCZY PRZEWÓD - DO ZASTOSOWAŃ KOLEJOWYCH

icotek
smart cable management.



Symbol	Nazwa	Średnica przewodu [mm]	Cena [PLN]
43490	KEL-SCDP-RW 25	5 - 16	13,60
43491	KEL-SCDP-RW 32	5 - 22	17,50
43492	KEL-SCDP-RW 40	8 - 28	20,75
43493	KEL-SCDP-RW 50	8 - 36	28,00

PRZEPUSTY SZCZOTKOWE - SERIA KEL-BES

icotek
smart cable management.



Symbol	Nazwa	Wymiary otworu [mm]	Cena [PLN]
51515	KEL-BES 24	36 x 112	30,60
51510	KEL-BES 16	36 x 86	29,70
51505	KEL-BES 10	36 x 65	28,74

PRZEPUSTY SZCZOTKOWE UNIWERSALNE - SERIA KDR-BES

icotek
smart cable management.



Symbol	Nazwa	Długość listwy [mm]	Cena [PLN]
58210.0835	KDR-BES-U TS8-1000	835	127,97
58210.0635	KDR-BES-U TS8-800	635	111,46
58210.0495	KDR-BES-U TS8-1200	495	97,01
58210.0435	KDR-BES-U TS8-600	435	94,94
58210.0397	KDR-BES-U TS8-1000	397	99,07



KORYTKA KABLOWE CIENKOGRZEBIENIOWE - STANDARDOWE WYMIARY - SERIA T1

IBOCO



- pokrywa w komplecie,
- kolor szary.

Symbol	Wymiary (szer. x wys.) [mm]	Ilość w opakowaniu	Cena [PLN / szt.]
BOC-01163	25 x 40	36 szt.	24,24
BOC-01134	40 x 40	20 szt.	35,68
BOC-01135	60 x 40	12 szt.	41,29
BOC-01153	80 x 40	12 szt.	52,29
BOC-01166	25 x 60	24 szt.	36,58
BOC-01107	40 x 60	18 szt.	38,82
BOC-01108	60 x 60	12 szt.	51,39
BOC-01139	80 x 60	12 szt.	67,89
BOC-01140	100 x 60	8 szt.	79,66
BOC-01126	25 x 80	24 szt.	45,10
BOC-01127	40 x 80	16 szt.	50,94
BOC-01128	60 x 80	12 szt.	62,61
BOC-01129	80 x 80	12 szt.	74,50
BOC-01130	100 x 80	8 szt.	90,21
BOC-01120	40 x 100	8 szt.	65,08
BOC-01121	60 x 100	4 szt.	88,86
BOC-01122	80 x 100	4 szt.	109,96
BOC-01132	100 x 100	4 szt.	117,36

KORYTKA KABLOWE CIENKOGRZEBIENIOWE - NIESTANDARDOWE WYMIARY - SERIA TD

IBOCO



- pokrywa w komplecie,
- kolor szary.

Symbol	Wymiary (szer. x wys.) [mm]	Ilość w opakowaniu	Cena [PLN / szt.]
BOC-08121	25 x 25	24 szt.	26,70
BOC-08103	37,5 x 25	32 szt.	52,51
BOC-08115	50 x 37,5	12 szt.	41,29
BOC-08122	25 x 50	24 szt.	30,97
BOC-08105	37,5 x 50	12 szt.	39,27
BOC-08107	50 x 50	12 szt.	64,85
BOC-08109	75 x 50	12 szt.	59,47
BOC-08111	100 x 50	8 szt.	78,54
BOC-08113	125 x 50	8 szt.	na zapytanie
BOC-08106	37,5 x 75	12 szt.	59,02
BOC-08108	50 x 75	12 szt.	59,02
BOC-08110	75 x 75	8 szt.	79,21
BOC-08112	100 x 75	8 szt.	82,13
BOC-08114	125 x 75	6 szt.	121,40
BOC-00144	100 x 125	4 szt.	131,95

PIERŚCIEŃ MOCUJĄCE - SERIA CL

IBOCO



- materiał: ABS / PC,
- kolor czarny.

Symbol	Wymiary (szer. x wys.) [mm]	Ilość w opakowaniu	Cena [PLN / szt.]
BOC-05104	40 x 40	40 szt.	2,47
BOC-05105	60 x 40	40 szt.	4,04
BOC-05107	40 x 60	40 szt.	2,58
BOC-05108	60 x 60	20 szt.	4,26
BOC-05109	80 x 60	10 szt.	4,60
BOC-05113	40 x 80	20 szt.	4,04
BOC-05114	60 x 80	20 szt.	4,26
BOC-05124	80 x 80	10 szt.	4,82
BOC-05115	100 x 80	10 szt.	6,06

KORYTKA ELASTYCZNE Z TAŚMĄ SAMOPRZYLEPNĄ - SERIA DN-A

IBOCO



Symbol	Wymiary (szer. x wys.) [mm]	Ilość w opakowaniu	Cena [PLN / szt.]
BOC-02181	17,5 x 28	24 szt.	23,93
BOC-02182	32 x 43	24 szt.	32,43
BOC-02183	42,5 x 55	14 szt.	38,02

RĘKAWY OCHRONNE - SERIA TRACY

IBOCO



- materiał: bezhalogenowy samogasnący poliester,
- kolor: szary / czarny.

Symbol	Kolor	Średnica minimalna [mm]	Średnica maksymalna [mm]	Ilość w opakowaniu	Cena [PLN / opak.]
BOC-05231	czarny	4	12	100 m	269,28
BOC-05232	czarny	8	22	100 m	583,44
BOC-05233	czarny	16	35	50 m	493,68
BOC-05234	czarny	25	48	50 m	684,42
BOC-05235	czarny	40	72	50 m	1 525,92

OSŁONY SPIRALNE Z POLIETYLENU NATURALNEGO - SERIA SPIRALITE

IBOCO

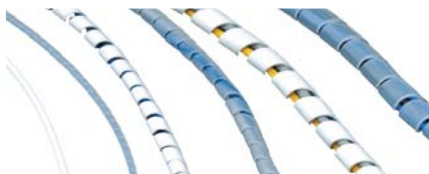

Symbol	Średn. wew. x średn.zew.	Polietylen	Kolor	Opak. [m]	Cena [PLN / opak.]
BOC-00961	1,5 x 3 mm	naturalny	przezroczysty	50	62,44
BOC-00962	4 x 6 mm	naturalny	przezroczysty	25	38,15
BOC-00963	8 x 10 mm	naturalny	przezroczysty	25	65,92
BOC-00964	9 x 12 mm	naturalny	przezroczysty	20	83,23
BOC-00981	1,5 x 3 mm	samogasnący	biały	50	97,05
BOC-00982	4 x 6 mm	samogasnący	biały	25	52,03
BOC-00983	8 x 10 mm	samogasnący	biały	25	104,04
BOC-00984	9 x 12 mm	samogasnący	biały	20	119,29

NITY NYLONOWE - SERIA DUCTAFIX I NITOWNICE - SERIA FIXO RT

IBOCO



Symbol	Typ	Ilość w opakowaniu	Cena [PLN / opak.]
BOC-06502	DUCTAFIX R4 (nity)	250 szt.	0,62
BOC-06511	DUCTAFIX R6 (nity)	250 szt.	0,62
BOC-06500	FIXO RT4 (nitownica)	1 szt.	300,02
BOC-06501	FIXO RT6 (nitownica)	1 szt.	300,02



www.iboco.com

KORYTKA KABLOWE I AKCESORIA

Obudowy wzmocnione włóknem szklanym

- **Obudowy wzmocnione włóknem szklanym**
- **Korytka kablowe grzebieniowe**
- **Korytka kablowe pełne**
- **Narzędzie do cięcia koryt**
- **Akcesoria**

Płatna reklama dostawcy

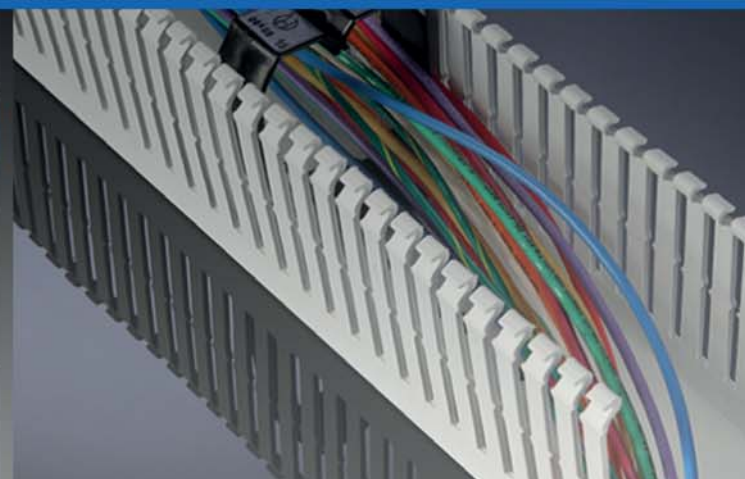

PROWADNIKI KABLOWE - SERIA 3010 PLASTICHAIN



AKCESORIA



3010 D691392
Zestaw stalowych
zakończeń
dla serii 3010 (4szt)
80,00 PLN



3010 P691381
Uchwyt montażowy
dla serii 3010D
40,00 PLN



Klipsy regulujące
promień gięcia
35, 55, 75, 95 mm
2,50 PLN



Symbol	Typ	Klipsy	Szerokość zewnętrzna [mm]	Wysokość zewnętrzna [mm]	Szerokość wewnętrzna [mm]	Wysokość wewnętrzna [mm]	Promień gięcia [mm]	Cena [PLN]
3010/A D691301	3010A	brak	30	30	20	24	-	249,00
3010/A D691302	3010A	niebieskie	30	30	20	24	55	270,00
3010/A D691303	3010A	zielone	30	30	20	24	75	270,00
3010/B D691351	3010B	brak	40	30	30	24	-	260,00
3010/B D691352	3010B	niebieskie	40	30	30	24	55	280,00
3010/B D691353	3010B	zielone	40	30	30	24	75	280,00
3010/D D691381	3010D	brak	60	30	50	24	-	280,00
3010/D D691382	3010D	niebieskie	60	30	50	24	55	300,00
3010/D D691383	3010D	zielone	60	30	50	24	75	300,00

PROWADNIKI KABLOWE - SERIA 4230 PLASTICHAIN



AKCESORIA



4230 D014392
Zestaw stalowych
zakończeń
dla serii 4230 (4szt)
105,00 PLN



4230/A P010492
Uchwyt montażowy
dla serii 4230/A
35,00 PLN



4230/B P015492
Uchwyt montażowy
dla serii 4230/B
40,00 PLN



4230/C P017492
Uchwyt montażowy
dla serii 4230/C
45,00 PLN



4230/D P018492
Uchwyt montażowy
dla serii 4230/D
50,00 PLN



Klipsy regulujące
promień gięcia
55, 105, 155 mm
3,00 PLN



Symbol	Typ	Klipsy	Szerokość zewnętrzna [mm]	Wysokość zewnętrzna [mm]	Szerokość wewnętrzna [mm]	Wysokość wewnętrzna [mm]	Promień gięcia [mm]	Cena [PLN]
4230/A D011400	4230A	brak	54	40	40	34	-	362,00
4230/A D011401	4230A	niebieskie	54	40	40	34	55	382,50
4230/A D011402	4230A	zielone	54	40	40	34	105	382,50
4230/B D011450	4230B	brak	74	40	60	34	-	373,50
4230/B D011451	4230B	niebieskie	74	40	60	34	55	393,50
4230/B D011452	4230B	zielone	74	40	60	34	105	393,50
4230/C D011470	4230C	brak	94	40	80	34	-	384,50
4230/C D011471	4230C	niebieskie	94	40	80	34	55	405,00
4230/C D011472	4230C	zielone	94	40	80	34	105	405,00
4230/D D011480	4230D	brak	114	40	100	34	-	395,50
4230/D D011481	4230D	niebieskie	114	40	100	34	55	416,00
4230/D D011482	4230D	zielone	114	40	100	34	105	416,00

PROWADNIKI KABLOWE - SERIA 6830 PLASTICHAIN



AKCESORIA



6830 D016891
Zestaw stalowych
zakończeń
dla serii 6830 (4szt)
175,00 PLN



6830/A P010691
Uchwyt montażowy
dla serii 6830/A
60,00 PLN



6830/B P015692
Uchwyt montażowy
dla serii 6830/B
70,00 PLN



6830/C P017691
Uchwyt montażowy
dla serii 6830/C
95,00 PLN



Klipsy regulujące
promień gięcia
105, 125, 145, 205 mm
3,50 PLN



Symbol	Typ	Klipsy	Szerokość zewnętrzna [mm]	Wysokość zewnętrzna [mm]	Szerokość wewnętrzna [mm]	Wysokość wewnętrzna [mm]	Promień gięcia [mm]	Cena [PLN]
6830/A D011600	6830A	brak	100	64	75	45	-	500,00
6830/A D011602	6830A	zielone	100	64	75	45	105	525,00
6830/A D011604	6830A	żółte	100	64	75	45	155	525,00
6830/B D011650	6830B	brak	150	64	125	45	-	540,00
6830/B D011652	6830B	zielone	150	64	125	45	105	555,00
6830/B D011654	6830B	żółte	150	64	125	45	155	555,00
6830/C D011670	6830C	brak	200	64	175	45	-	570,00
6830/C D011672	6830C	zielone	200	64	175	45	105	585,00
6830/C D011674	6830C	żółte	200	64	175	45	155	585,00

PROWADNIKI KABLOWE

OCHRONA PRZEWODÓW W RUCHU

Nowość!



SPRAWDŹ
OFERTĘ



PLASTICHAIN®



Przesuw do 20 m

Dedykowane do kabli
o mniejszych średnicach

Prędkość do 1 $\frac{m}{s}$

Bardzo dobry stosunek
ceny do jakości

TECHNICHAIN®



Przesuw do 200 m

Odpowiednie dla ciężkich kabli

Prędkość do 3 $\frac{m}{s}$

Cykle 24/7

Niestandardowe
rozwiązania na zapytanie

METALCHAIN®



Przesuw do 40 m

Odpowiednie dla ciężkich kabli

Prędkość do 1 $\frac{m}{s}$

Powolne cykle

Odporne na wysoką temperaturę (>120°C)

Wykonane ze stali nierdzewnej



WYSOKA JAKOŚĆ
wykonania



DOSTOSOWANE
do przewodów
(dzięki gładkim
konturom)



PLYNNE SKOKI



UNIKALNY SYSTEM
promienia gięcia
CLIP DE RAYON (brak
odpowiednika na rynku)



WIELE OPCJI
pod względem
ruchu
oraz długości



WYTRZYMAŁOŚĆ
modułowe, ciche,
łatwe otwarcie,
lewostronne,
niska masa



KONSERWACJA
łatwa, prosty montaż



**NIESTANDARDOWE
ROZWIĄZANIA**



ATEX
na materiały,
z których wykonane
są przewodniki -
tworzywo sztuczne

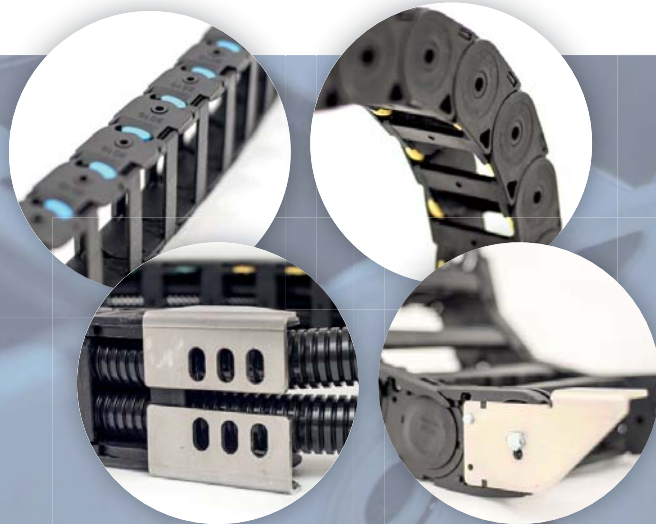



OBSZAR APLIKACJI WĘŻY OCHRONNYCH



	Zastosowanie	Ułożenie	Zalecane serie	Alternatywne serie
Przemysł maszynowy 	uniwersalne zastosowanie	statyczne	STT	ECT, AGT, PPT
	do pracy w ciężkich warunkach	dynamiczne	RBT	FRT
	do użycia na zewnątrz	statyczne	PST	
Przemysł kolejowy 	do użycia na zewnątrz odporność na UV	dynamiczne	FRT	RBT
	do użycia na zewnątrz	statyczne	HRT, FRT	VOT
	do użycia wewnątrz	dynamiczne	FRT	VOT, HRT
	do użycia wewnątrz	statyczne	VOT	STT
Automatyka, robotyka 	dynamiczne aplikacje	dynamiczne	RBT	ECT, AGT, STT
	ekstremalnie dynamiczne aplikacje	dynamiczne	RBT	
Przemysł stoczniowy 	uniwersalne do użycia na zewnątrz	statyczne	FRT	PST, RBT, HRT
	do użycia wewnątrz	dynamiczne	RBT, FRT	
	obszar dla pasażerów	statyczne	PST, VOT	AGT, STT
	obszar dla pasażerów	dynamiczne	RBT, FRT	AGT, STT
Inne 	instalacje teleelektryczne	statyczne	VOT	AGT, STT
	budownictwo	statyczne	AGT, STT, PST	ECT
	środowisko kwasowe	statyczne	VOT	ECT, AGT, STT, PPT

TABELA DANYCH TECHNICZNYCH WĘŻY OCHRONNYCH



Seria	ECT	STT	PST	RBT	AGT	VFT	VOT	HRT	FRT
Siła uciskowa	★	★ ★ ★	★ ★ ★ ★	★	★ ★	★	★ ★	★ ★ ★ ★	★
Odporność na uderzenia	★	★ ★ ★	★ ★ ★ ★	★ ★ ★	★ ★ ★	★ ★ ★	★ ★	★ ★ ★ ★	★ ★
Zakres niskich temperatur (°C)	-40	-40	-40	-50	-40	-40	-40	-50	-50
Zakres wysokich temperatur (°C)	105	105	105	90	105	90	105	105	90
Max. temp. krótkotrwała (°C)	150	150	150	140	150	120	150	150	140
Odporność na skręcanie	elastyczny	elastyczny	elastyczny	b. elastyczny	elastyczny	b. elastyczny	elastyczny	elastyczny	b. elastyczny
Odporność na zginanie	★ ★	★ ★	★	★ ★ ★ ★	★ ★	★ ★ ★ ★	★ ★	★	★ ★ ★ ★
Wytrzymałość na rozciąganie	★ ★ ★	★ ★ ★	★ ★ ★ ★	★ ★	★ ★	★ ★ ★	★ ★ ★	★ ★ ★ ★	★ ★
LOI współczynnik tlenowy (%)	>24	>25	>27	>24	>25	>24	>38		
Łatwopalność (zgodnie z UL94)	HB	V2	V2	HB	V2	-	V0		V2
Minimalny ND [mm]	7	7	10	7	7	7	7	7	7
Maksymalny ND [mm]	48	48	48	95	95	95	48	48	48
Zgodność z normą EN 61386-1/23	Tak	Tak	Tak	Tak	Tak	Tak	Tak	Tak	Tak
Zawartości halogenu	Brak	Brak	Brak	Brak	Brak	Brak	Brak	Brak	Brak
Nie rozprzestrzenia ognia	Tak	Tak	Tak	Tak	Tak	Tak	Tak	Tak	Tak
Akceptacja UL	Tak	Tak*			Tak		Tak		

AKCESORIA UZUPEŁNIAJĄCE SYSTEM WĘŻY OCHRONNYCH



Dławnice proste, kątowe, łukowe, kołnierzowe (gwinty metryczne i pg)	Dławnice mosiężne JUDODIX CMM stosowane do peszli ecoplast, interflex, inteflex inox	Uchwyty montażowe	Łączniki	Rozdzielniki montażowe
				



PESZLE METALOWE

Wąż ze stali ocynkowanej INTERFLEX	Wąż ze stali ocynkowanej z osłoną PVC ECOPLAST	Wąż ze stali ocynkowanej z osłoną PVC ONDAPLAST	Wąż ze stali ocynkowanej z gładką powłoką PVC INTERPLAST	Wąż ze stali nierdzewnej INTERFLEX INOX
KONSTRUKCJA: Elastyczny peszel ze zwiniętej spiralnej taśmy	KONSTRUKCJA: Elastyczny peszel ze zwiniętej spiralnej taśmy stalowej, pokryty płaszczem z samogasnącego PVC	KONSTRUKCJA: Elastyczny peszel ze zwiniętej spiralnej taśmy stalowej, pokryty płaszczem z samogasnącego PVC	KONSTRUKCJA: Elastyczny peszel ze zwiniętej spiralnej taśmy stalowej, pokryty płaszczem z samogasnącego PVC	KONSTRUKCJA: Elastyczny peszel ze zwiniętej spiralnej taśmy
OCHRONA PRZEWODÓW: Mechaniczna ochrona przewodów elektrycznych w maszynach oraz innych ruchomych instalacjach	OCHRONA PRZEWODÓW: Mechaniczna i wodoszczelna ochrona przewodów elektrycznych w maszynach i innych ruchomych instalacjach	OCHRONA PRZEWODÓW: Mechaniczna i wodoszczelna ochrona przewodów elektrycznych w maszynach i innych ruchomych instalacjach	OCHRONA PRZEWODÓW: Mechaniczna i wodoszczelna ochrona przewodów elektrycznych w maszynach i innych ruchomych instalacjach	OCHRONA PRZEWODÓW: Mechaniczna ochrona przewodów elektrycznych w maszynach i innych ruchomych instalacjach, w środowiskach wymagających wysokiej odporności na korozję
WYTRZYMAŁOŚĆ NA NACISK: - 1 250 N zg. z normami: EN 61386-1/23 CEI 61386-1/23 - 1 500 N wartość rzeczywista	WYTRZYMAŁOŚĆ NA NACISK: - 750 N zg. z normami: EN 61386-1/23 CEI 61386-1/23 - 1 000 N wartość rzeczywista	WYTRZYMAŁOŚĆ NA NACISK: - 1 250 N zg. z normami: EN 61386-1/23 CEI 61386-1/23 - 1 500 N wartość rzeczywista	WYTRZYMAŁOŚĆ NA NACISK: - 1 250 N zg. z normami: EN 61386-1/23 CEI 61386-1/23 - 1 500 N wartość rzeczywista	- WYTRZYMAŁOŚĆ NA NACISK: - 1 250 N zg. z normami: EN 61386-1/23 CEI 61386-1/23 - >1 500 N wartość rzeczywista

Seria ECT

Seria*	Średnica wewnętrzna [mm]	Średnica zewnętrzna [mm]	Ilość w opakowaniu
ECT-07G	6,3	10,0	50 m
ECT-10G	9,7	13,0	50 m
ECT-12G	12,2	15,8	50 m
ECT-17G	16,8	21,2	50 m
ECT-23G	22,6	28,5	50 m
ECT-29G	28,3	34,5	50 m
ECT-36G	36,3	42,5	30 m
ECT-48G	47,4	54,5	30 m

* G - kolor szary, N - kolor czarny

Seria STT

Seria*	Średnica wewnętrzna [mm]	Średnica zewnętrzna [mm]	Ilość w opakowaniu
STT-07G	6,2	10,0	50 m
STT-10G	9,6	13,0	50 m
STT-12G	12,0	15,8	50 m
STT-17G	16,5	21,2	50 m
STT-23G	22,3	28,5	50 m
STT-29G	28,2	34,5	50 m
STT-36G	36,0	42,5	30 m
STT-48G	47,1	54,5	30 m

* G - kolor szary, N - kolor czarny

Seria PST

Seria*	Średnica wewnętrzna [mm]	Średnica zewnętrzna [mm]	Ilość w opakowaniu
PST-10G	9,0	13,0	50 m
PST-12G	11,6	15,8	50 m
PST-17G	14,5	21,2	50 m
PST-23G	21,0	28,5	50 m
PST-29G	26,5	34,5	50 m
PST-36G	35,1	42,5	30 m
PST-48G	46,4	54,5	30 m

* G - kolor szary, N - kolor czarny

Seria RBT

Seria*	Średnica wewnętrzna [mm]	Średnica zewnętrzna [mm]	Ilość w opakowaniu
RBT-07G	6,1	10,0	50 m
RBT-10G	9,6	13,0	50 m
RBT-12G	12,0	15,8	50 m
RBT-17G	16,4	21,2	50 m
RBT-23G	22,6	28,5	50 m
RBT-29G	29,1	34,5	50 m
RBT-36G	35,8	42,5	30 m
RBT-48G	46,6	54,5	30 m
RBT-70G	67,2	80,0	10 m
RBT-95G	93,2	108,0	10 m

* G - kolor szary

Seria Interflex

Seria*	Średnica wewnętrzna [mm]	Średnica zewnętrzna [mm]	Ilość w opakowaniu
22003	5,8	8,1	50
22004	6,8	9,1	50
22005	8,0	11,0	50
22007	9,0	12,6	50
22009	11,0	15,6	50
22011	14,0	18,8	50
22013	15,0	20,6	50
22016	17,0	22,9	50
22021	22,0	28,8	25
22029	30,0	37,5	25
22036	39,0	47,5	25
22048	50,0	60,5	20



VIATEC

Metalowe korytka kablowe seria VIATEC

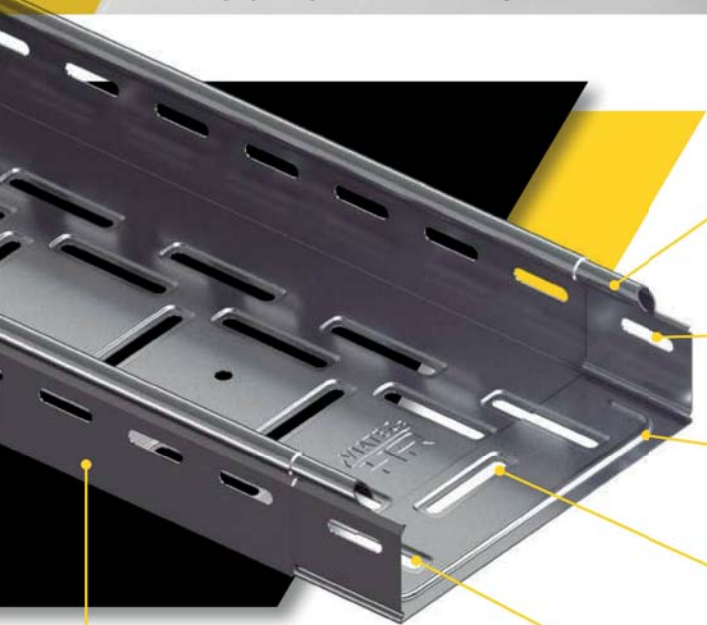

zaokrąglone i zamknięte krawędzie dla zwiększenia bezpieczeństwa

otwory służące wentylacji oraz mocowaniu przewodów

zazębiające się zakończenia pozwalające na szybki i łatwy montaż

mocowania do ukrycia śrub i ochrony przewodów

wysoka odporność dzięki podłużnym profilom



Declare.

HR wykończenie o wysokiej odporności przewyższające ocynkowanie ogniowe pod każdym względem

WYKOŃCZENIE

		Odporność na korozję IEC 61537	Klasyfikacja środowiskowa ISO 9223						VIAFIL	VIATEC
			C1	C2	C3	C4	C5	CX		
S	Ocynk Sendzimir	Klasa 3	🏠	🏠	🏠	🚫	🚫	🚫		•
Z3	Ocynk galwaniczny	Klasa 6	🏠	🏠	🏠	🚫	🚫	🚫	•	
E	Poliester epoksydowy *	Klasa 6E	🏠	🏠	🏠	🚫	🚫	🚫	•	•
G	Ocynkowane ogniowo *	Klasa 7	🏠	🏠	🏠	🏠	🏠	🚫	•	
HR	Wyk. o wysokiej odporności	Klasa 8	🏠	🏠	🏠	🏠	🏠	🏠	•	•
IA	Stal nierdzewna AISI 304	Klasa 9C	🏠	🏠	🏠	🏠	🏠	🏠	•	•
I316	Stal nierdzewna AISI 316 *	Klasa 9D	🏠	🏠	🏠	🏠	🏠	🏠	•	•

■ Rekomendowany 🏠 Indoorowy 🏠🏠 Indoorowy / Outdoorowy
■ Możliwy * na prośbę ** VIAFIL tylko indoor
■ Nierekomendowany



Norma IEC 61537



Temperatura od -40°C do 120°C



Odporność na UV



Właściwości elektryczne: ciągłość elektryczna



Reakcja ogniowa: brak propagatora ognia (M0). Brak emisji dymu.



Odporność na uderzenia: 20 J (odpowiednio do IK-10 nawiązując do UNE-NE 50102)



Ochrona koryt perforowanych: IP2X* (UNE-EN 50085)
Ochrona koryt pełnych: IP4X* (UNE-EN 50085)



MULTIVIA

Platna reklama dostawcy

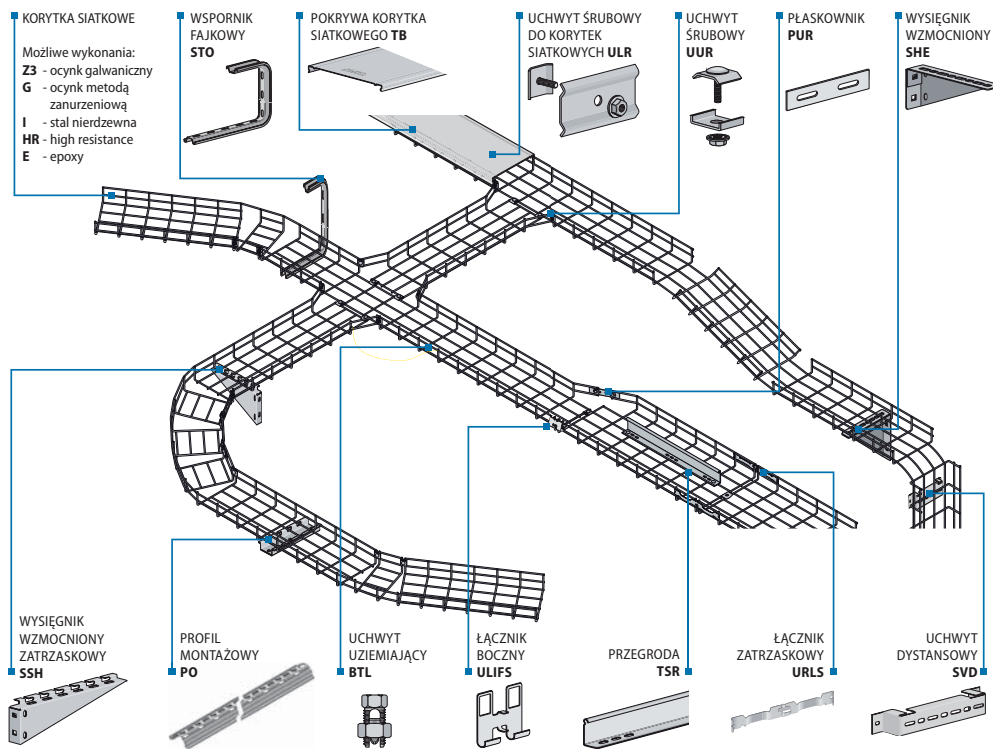

KORYTKA SIATKOWE - OCYNK GALWANICZNY I STAL NIERDZEWNA

Wysokość boku [mm]	Szerokość [mm]	Długość [m]	OCYNK GALWANICZNY Symbol	STAL NIERDZEWNA Symbol	Opis
30	30	1,5	-	FLXV-R0303I	Korytka siatkowe o boku 30 mm, szerokości 30 mm
42	52	1,5	-	FLXV-R0404I	Korytka siatkowe o boku 40 mm, szerokości 50 mm
30	100	3	FLXV-R0310Z3	FLXV-R0310I	Korytka siatkowe o boku 30 mm, szerokości 100 mm
30	200	3	FLXV-R0320Z3	FLXV-R0320I	Korytka siatkowe o boku 30 mm, szerokości 200 mm
30	300	3	FLXV-R0330Z3	FLXV-R0330I	Korytka siatkowe o boku 30 mm, szerokości 300 mm
60	60	3	FLXV-R0606Z3	FLXV-R0606I	Korytka siatkowe o boku 60 mm, szerokości 60 mm
60	70	3	FLXV-R0607Z3	FLXV-R0607I	Korytka siatkowe o boku 60 mm, szerokości 75 mm
60	70	3	FLXV-RK0607Z3	FLXV-RK0607I	Korytka siatkowe o boku 60 mm, szerokości 75 mm, wzmocnione
60	100	3	FLXV-R0610Z3	FLXV-R0610I	Korytka siatkowe o boku 60 mm, szerokości 100 mm
60	150	3	FLXV-R0615Z3	FLXV-R0615I	Korytka siatkowe o boku 60 mm, szerokości 150 mm
60	200	3	FLXV-R0620Z3	FLXV-R0620I	Korytka siatkowe o boku 60 mm, szerokości 200 mm
60	300	3	FLXV-R0630Z3	FLXV-R0630I	Korytka siatkowe o boku 60 mm, szerokości 300 mm
60	400	3	FLXV-R0640Z3	FLXV-R0640I	Korytka siatkowe o boku 60 mm, szerokości 400 mm
60	500	3	FLXV-R0650Z3	FLXV-R0650I	Korytka siatkowe o boku 60 mm, szerokości 500 mm
60	600	3	FLXV-R0660Z3	FLXV-R0660I	Korytka siatkowe o boku 60 mm, szerokości 600 mm
105	200	3	FLXV-R1020Z3	FLXV-R1020I	Korytka siatkowe o boku 110 mm, szerokości 200 mm
105	300	3	FLXV-R1030Z3	FLXV-R1030I	Korytka siatkowe o boku 110 mm, szerokości 300 mm
105	400	3	FLXV-R1040Z3	FLXV-R1040I	Korytka siatkowe o boku 110 mm, szerokości 400 mm
105	500	3	FLXV-R1050Z3	FLXV-R1050I	Korytka siatkowe o boku 110 mm, szerokości 500 mm
105	600	3	FLXV-R1060Z3	FLXV-R1060I	Korytka siatkowe o boku 110 mm, szerokości 600 mm

Możliwe wykonania	Instalacja wewnątrz budynku, środowisko normalne	Instalacja wewnątrz budynku z występującą wilgocią	Instalacja na zewnątrz środowisko normalne	Środowisko morskie (zasolone)	Środowisko przemysłowe (SO ₂)	Środowisko kwasowe	Środowisko zasadowe	Przemysł spożywczy
ocynk galwaniczny Z3	✓	✗	✗	✗	✗	✗	✗	✗
ocynk metodą zanurzeniową G	✓	✓	✓	✓	✗	✗	✓	✗
high resistance HR	✓	✓	✓	✓	✓	✓	✗	✗
stal nierdzewna I	✓	✓	✓	✓	✓	✓	✓	✓

SYSTEM ZATRZASKOWY INSTA-FIX

Montaż bez użycia śrub

Łącznik boczny ULIF



Łącznik zatrzaskowy UFR



Łącznik boczny zatrzaskowy URLS



Łącznik centralny URBZ3



Płytki kablowe wyjściowe STRS



Wspornik do korytka 60x75 mm SIF07



Wspornik do korytek siatkowych SMR



Profil montażowy PO



Błacha montażowa SDR



Wspornik fajkowy SO



Wspornik fajkowy STO



Podpora trapezowa wisząca OMEGA



Wysięgnik wzmocniony zatrzaskowy SSH



Wysięgnik wzmocniony zatrzaskowy SHE

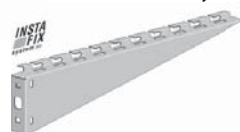

Polecamy!

ZŁĄCZA PUSH-IN STANDARDOWE

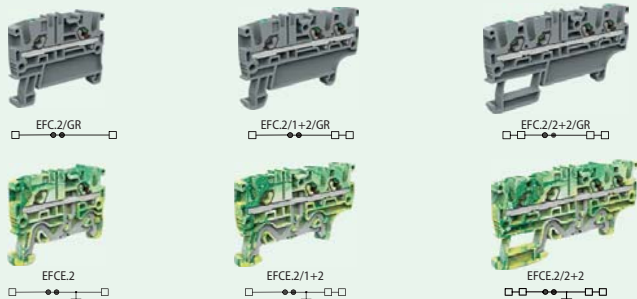

Przekrój przewodu [mm ²]	Symbol	Kolor	Cena [PLN]
2,5	EFC.2/GR	szare	2,20
2-przewodowe	EFC.2/BL	niebieskie	3,44
	EFCE.2	żółto-zielone PE	8,13
2,5	EFC.2/1+2GR	szare	4,54
	EFC.2/1+2BL	niebieskie	4,81
3-przewodowe	EFCE.2/1+2	żółto-zielone PE	13,16
	EFC.2/2+2GR	szare	5,37
2,5	EFC.2/2+2BL	niebieskie	5,69
	EFCE.2/2+2	żółto-zielone PE	14,29
4-przewodowe	EFC.4/GR	szare	2,97
	EFC.4/BL	niebieskie	4,65
4	EFCE.4	żółto-zielone PE	12,70

ZŁĄCZA SPRĘŻYNOWE



Przekrój przewodu [mm ²]	Symbol	Kolor	Cena [PLN]
2,5	HMM.2/GR	szare	2,22
	HMM.2(Ex)i	niebieskie	2,66
	HMM.2/AR	pomarańczowe	4,92
	HMM.2/N	czarne	5,71
	HTE.2	żółto-zielone PE	7,72
2,5	HMM.2/1+2/GR	szare	3,67
	HMM.2/1+2(Ex)i	niebieskie	4,88
3-przewodowe	HTE.2/1+2	żółto-zielone PE	8,66
	HMM.2/2+2/GR	szare	4,40
2,5	HMM.2/2+2(Ex)i	niebieskie	5,04
	HTE.2/2+2	żółto-zielone PE	10,67
4-przewodowe	HMM.4/GR	szare	2,88
	HMM.4(Ex)i	niebieskie	3,08
4	HTE.4	żółto-zielone PE	7,87

Nowość!

ZŁĄCZKI INSTALACYJNE UC

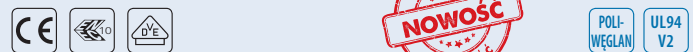

UC02	UC03	UC05
2 pola	3 pola	5 pól
13 x 21 x 11 mm	19 x 21 x 11 mm	30 x 21 x 11 mm
1,45 [PLN]	1,85 [PLN]	2,89 [PLN]
Przewód (druć): 0,2 - 4,0 mm ² Przewód (linka): 0,34 - 4,0 mm ² Prąd: 32 A Napięcie: 450 V Temp. pracy: 85°C		

ZŁĄCZA ŚRUBOWE

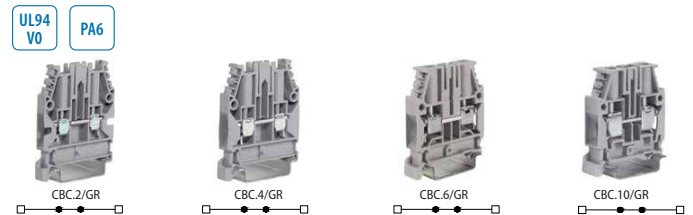

Przekrój przewodu [mm ²]	Symbol	Kolor	Cena [PLN]
2,5	CBC.2/GR	szare	2,26
	CBC.2(Ex)i	niebieskie	2,52
	CBC.2/R	czerwone	4,04
	CBC.2/V	zielone	4,84
	TEO.2	żółto-zielone PE	8,96
4	CBC.4/GR	szare	2,44
	CBC.4(Ex)i	niebieskie	2,69
	TEO.4	żółto-zielone PE	9,81
6	CBC.6/GR	szare	4,12
	CBC.6(Ex)i	niebieskie	4,21
10	TEC.6/O	żółto-zielone PE	13,75
	CBC.10/GR	szare	6,02
	CBC.10(Ex)i	niebieskie	5,93
	TEC.10/O	żółto-zielone PE	16,26

BLOKI ROZDZIELCZE I DYSTRYBUCYJNE

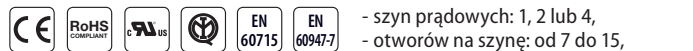

- szyn prądowych: 1, 2 lub 4,
- otworów na szynę: od 7 do 15,
- max. przekrój przewodu: do 50 mm²,
- obciążenie do: 1 000 V / 160 A.



DRUKARKA TERMOTRANSFEROWA - SERIA SI2K



- najnowsze rozwiązanie, oparte na technologii transferu termicznego,
- umożliwia profesjonalne drukowanie trwałych i czytelnych opisów na przewody, złączki, urządzenia oraz inne elementy szaf sterowniczych.



OZNACZNIKI PRZEWODÓW

- do umieszczenia w nośnikach.



Symbol	Długość [mm]	Ilość w opakowaniu	Cena [PLN]
SI2K02W/10N	10	1 152 szt.	291,82
SI2K02W/12N	12	960 szt.	262,61
SI2K02W/15N	15	768 szt.	229,79
SI2K02W/18N	18	576 szt.	190,45
SI2K02W/30N	30	600 szt.	512,18



TABLICZKI DO UCHWYTÓW POD LAMPKI I PRZYCISKI



Symbol	Wymiary [mm]	Ilość w opakowaniu	Cena [PLN]
EVO1527W	15 x 27	264 szt.	172,56
EVO1550W	15 x 50	132 szt.	186,22
EVO1567W	15 x 67	99 szt.	225,71
Tabliczki samoprzylepne			
EVO41527W	15 x 27	264 szt.	659,92
EVO41550W	15 x 50	132 szt.	659,92
EVO41567W	15 x 67	99 szt.	645,65



TABLICZKI ZNAMIONOWE



Symbol	Wymiary [mm]	Ilość w opakowaniu	Cena [PLN]
EVO3070W	30 x 70	33 szt.	302,87
EVO4090W	40 x 90	22 szt.	222,21
EVO60100W	60 x 100	22 szt.	248,84
Tabliczki samoprzylepne			
EVO43070W	30 x 70	33 szt.	395,94
EVO44090W	40 x 90	22 szt.	326,16
EVO460100W	60 x 100	22 szt.	426,49



ETYKIETY SAMOPRZYLEPNE NA URZĄDZENIA



Symbol	Kolor	Wymiary [mm]	Ilość w opak.	Cena [PLN]
EVOFX0615W	biały	6 x 15	2 240 szt.	257,61
EVOFX0615Y	żółty	6 x 15	2 240 szt.	283,36
EVOFX0915W	biały	9 x 15	1 400 szt.	241,95
EVOFX0915Y	żółty	9 x 15	1 400 szt.	266,37
EVOFX0720W	biały	7 x 20	1 400 szt.	290,36
EVOFX0720Y	żółty	7 x 20	1 400 szt.	354,54



DRUKARKA WIELOZADANIOWA - SERIA SMARTPRINT

USB 2.0 300 dpi

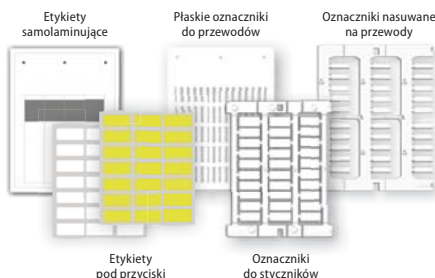

OZNACZENIA NA PRZEWODY

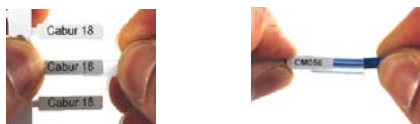

Możliwości:

- oznaczniki na złączki,
- oznaczniki nasuwane na przewody
- oznaczniki do nośników
- oznaczniki paskowe
- etykiety samolaminujące,
- etykiety pod przyciski i napanelowe,
- etykiety aparatowe i identyfikacyjne,
- plombki zabezpieczające,
- oznaczniki do sterowników Siemens.

Akcesoria:

- nośniki nasuwane na przewody,
- nośniki mocowane opaskami,
- nośniki przyklejane,
- korytka dla etykiet,
- tabliczki pod przyciski,
- osłony etykiet.



OZNACZENIA NA ZŁĄCZKI

POLY-CARBOATE -40°C +80°C

Cabur / Phoenix / Wago / Weidmuller / CantaClip / Conneccwell

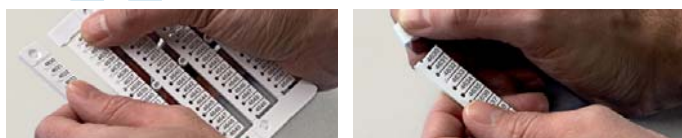

Symbol	Wymiar	Dedykowany do złączek typu	Wymagany podajnik	Ilość w opak.	Cena [PLN] / opak.
NU1051S	10 x 5 mm	Cabur	PLT00	1 500 szt.	361,20
NUWDU50S	10 x 5 mm	Weidmuller, Klemans, Contacclip	PLT02	1 500 szt.	376,32
NUPUTUK50S	10 x 5 mm	Phoenix, Entrelec, Wago 280	PLT04	1 500 szt.	376,32
NUWGO51S	10 x 5 mm	Wago	PLT12	1 600 szt.	359,55

TABLICZKI ZNAMIONOWE

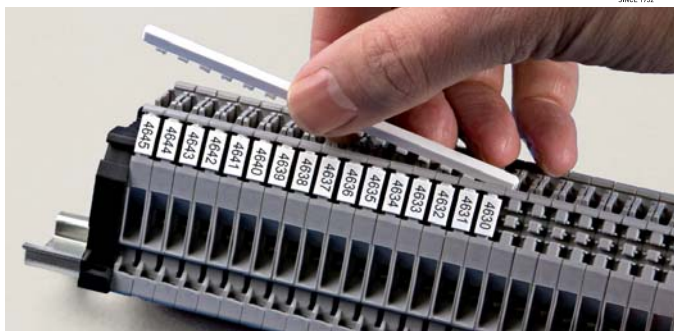

Nowość!

PRZENOŚNE DRUKARKI OZNACZNIKÓW - SERIA M611



Symbol	Opis	Cena [EUR]
B-149570	Przenośna drukarka oznaczników - M611	595,00

PRZENOŚNE DRUKARKI OZNACZNIKÓW - SERIA BMP61



Symbol	Opis	Cena [EUR]
B-146230	Przenośna drukarka oznaczników - BMP61	669,00
B-146227	Przenośna drukarka oznaczników z WiFi - BMP61-W	719,00

OZNACZNIKI TERMOKURCZLIWE

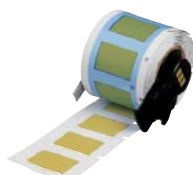

Symbol	Szerokość [mm]	Średnica przewodu [mm]	Ilość w opakowaniu	Cena [EUR]
PSPT-094-1-WT	25,78	0,58 - 2,03	100 szt.	61,13
PSPT-125-1-WT	25,78	1,17 - 2,79	100 szt.	63,15
PSPT-187-1-YL	25,78	1,57 - 3,81	100 szt.	64,38
BM71-187-175-342-4	11,21	1,57 - 3,81	4 000 szt.	432,65
PSPT-375-175-YL	44,83	3,18 - 8,13	100 szt.	102,78

ETYKIETY SAMOLAMINUJĄCE



Symbol	Szerokość [mm]	Średnica przewodu [mm]	Ilość w opakowaniu	Cena [EUR]
PTL-18-427	19,05	2,7 - 5,05	250 szt.	39,28
PTL-21-427	25,4	6,7 - 14,2	100 szt.	41,36
PTL-30-427-YL	19,05	4,0 - 8,1	250 szt.	54,92
PTL-31-427	25,4	4,0 - 8,1	250 szt.	55,64
PTL-32-427	38,1	4,0 - 8,1	250 szt.	57,01

OZNACZNIKI - SERIA RAPIDO



Symbol	Wymiary [mm]	Średnica przewodu [mm]	Ilość w opakowaniu	Cena [EUR]
BM71R-2-7599-YL	23 x 5,2	0,75 - 2,6	2 500 szt.	183,90
BM71R-3-7599-YL	25 x 5,7	1,25 - 3,3	2 500 szt.	201,84
BM71R-4-7599-YL	26 x 7	1,75 - 4,6	2 500 szt.	209,34
BM71R-5-7599-YL	46 x 11	2,25 - 7,5	2 500 szt.	273,59

OZNACZNIKI NA KABLE I WĘŻE



Symbol	Wymiary [mm]	Ilość w opakowaniu	Cena [EUR]
BM71-15x75-7643-YL	15 x 75	250 szt.	134,49
BM71-25x75-7643-WT	25 x 75	250 szt.	168,12

ETYKIETY - SERIA EPREP



Symbol	Kolor	Wymiary [mm]	Ilość w opakowaniu	Cena [EUR]
PTLEP-03-7593-WT	biały	15 x 27	150 szt.	58,48
PTLEP-04-7593-SV	srebrny	18 x 27	150 szt.	66,88
PTLEP-05-7593-SV	srebrny	30 x 40 (otw. Ø24)	100 szt.	71,93
M61EP-07-7593-YL	żółty	18 x 35	300 szt.	182,54

ETYKIETY NA URZĄDZENIA



Symbol	Kolor	Wymiary [mm]	Ilość w opakowaniu	Cena [EUR]
PTL-83-499	biały	Ø12,7	500 szt.	63,91
PTL-67-499-YL	żółty	9 x 15	750 szt.	74,87
PTL-153-499-YL	żółty	5 x 16	750 szt.	59,42
PTL-47-499-YL	żółty	8 x 20	750 szt.	88,06

Zautomatyzowana identyfikacja kabli

Wyższa wydajność produkcji

Firma Brady oferuje rodzinę urządzeń drukująco-nakładających, które eliminują część ręcznego etykietowania, dzięki czemu można pracować wydajniej i z mniejszą liczbą poprawek.

W czasach, gdy podczas produkcji muszą być spełnione wymagania dotyczące identyfikowalności i identyfikacji, zautomatyzowane urządzenia Brady oszczędzają czas dzięki ich zdolności drukowania i aplikowania etykiety na kablu lub wiązce kablowej w 5 sekund.

Zamów prezentację naszych systemów druku i aplikacji!



BRADY Polska
E: central_europe@bradycorp.com
T: + 48 22 104 6262
www.brady.pl

 **BRADY**

ZŁĄCZA PRZEMYSŁOWE WIELOPINOWE

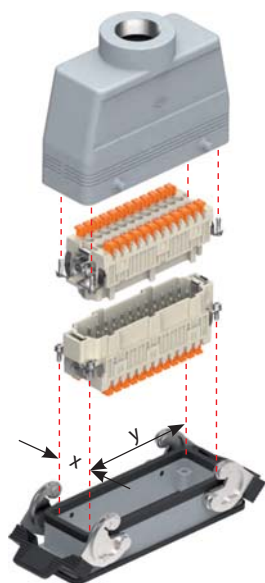

ZŁĄCZA 3- I 4-PINOWE - SERIA 3A

Śrubowe CNE



Zaciskane CD - CDD



Sprężynowe CSH - CDSH



Modułowe MIXO



OBUDOWY Z KLAMRĄ POJEDYNCZĄ LUB PODWÓJNĄ

C-TYPE



IL-BRID



CK - MK - CKA - MKA



T-TYPE



V-TYPE



HYGIENIC



180°C



CQ - MQ



Typ	Rozmiar X - Y	Typ	Rozmiar X - Y
3A	21.21	6B	44.27
QD	32.13	10B	57.27
10A	49.16	16B	77.27
16A	66.16	24B	104.27
32A	66.40	32B	77.62
		48B	104.62

* sprzedawane w pełnych opakowaniach

ZŁĄCZA 3 I 4 PINOWE

WKŁADKI 3+PE

Symbol	Rodzaj	Opak.	Cena [PLN]*
CKF 03	żeńska	40	12,05
CKM 03	męska	40	13,29

WKŁADKI 4+PE

Symbol	Rodzaj	Opak.	Cena [PLN]*
CKF 04	żeńska	40	13,29
CKM 04	męska	40	14,42

OBUDOWY WTYKU PROSTE M20

Symbol	Rodzaj	Opak.	Cena [PLN]*
MKV20	tworzywo	10	3,50
MKA V20	metal	10	17,82

OBUDOWY GNIAZDA

Symbol	Rodzaj	Opak.	Cena [PLN]*
CK 03 I	tworzywo	10	5,67
CKA 03 I	metal	10	14,21

ZŁĄCZA 6 PINOWE

WKŁADKI 6+PE

Symbol	Rodzaj	Opak.	Cena [PLN]*
CNEF 06 T	żeńska	10	26,16
CNEM 06 T	męska	10	25,54

OBUDOWY GNIAZDA

Symbol	Rodzaj	Opak.	Cena [PLN]*
CHI 06 L	przelotowe	5	58,40
MHP 06 L20	z dław. M20	5	79,83

OBUDOWY WTYKU PROSTE

Symbol	Rodzaj	Opak.	Cena [PLN]*
MHV 06 L20	prosta M20	5	32,14
MHV 06 LG25	rozłączna M25	5	81,37

OBUDOWY WTYKU KĄTOWE

Symbol	Rodzaj	Opak.	Cena [PLN]*
MHO 06 L20	kątowa M20	5	31,62
MAO 06 L25	wys. kąt. M25	5	73,75

ZŁĄCZA 10 PINOWE

WKŁADKI 10+PE

Symbol	Rodzaj	Opak.	Cena [PLN]*
CNEF 10 T	żeńska	5	34,51
CNEM 10 T	męska	5	34,20

OBUDOWY GNIAZDA

Symbol	Rodzaj	Opak.	Cena [PLN]*
CHI 10 L	przelotowe	5	61,59
MHP 10 L20	z dław. M20	5	84,87

OBUDOWY WTYKU PROSTE

Symbol	Rodzaj	Opak.	Cena [PLN]*
MHV 10 L20	prosta M20	5	49,65
MHV 10 LG25	rozłączna M25	5	87,96

OBUDOWY WTYKU KĄTOWE

Symbol	Rodzaj	Opak.	Cena [PLN]*
MHO 10 L20	kątowa M20	5	49,23
MAO 10 L32	wys. kąt. M32	5	67,88

ZŁĄCZA 24 PINOWE

WKŁADKI 24+PE

Symbol	Rodzaj	Opak.	Cena [PLN]*
CNEF 24 T	żeńska	5	61,70
CNEM 24 T	męska	5	61,18

OBUDOWY GNIAZDA

Symbol	Rodzaj	Opak.	Cena [PLN]*
CHI 24 L	przelotowe	5	69,11
MHP 24 L25	z dław. M25	5	104,44

OBUDOWY WTYKU PROSTE

Symbol	Rodzaj	Opak.	Cena [PLN]*
MHV 24 L25	prosta M25	5	63,76
MAV 24 LG32	rozłączna M32	5	183,34

OBUDOWY WTYKU KĄTOWE

Symbol	Rodzaj	Opak.	Cena [PLN]*
MHO 24 L25	kątowa M25	5	57,68
MAO 24 L32	wys. kąt. M32	5	73,13

ZŁĄCZA PRZEMYSŁOWE WIELOPINOWE

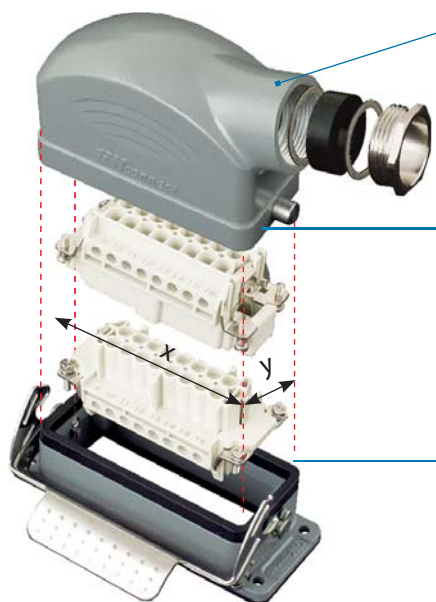

OBUDOWA WTYKU

Proste M / Pg



Kątowe M / Pg



Na przewód rozłączne M / Pg



Wysokie HC M / Pg



WKŁADKI

Śrubowe



Sprężynowe



Zaciskane



Push-in



OBUDOWY GNIAZDA

Przelotowe / z klapką lub bez



Cokołowe M / Pg z klapką lub bez



Przelotowe i cokołowe z klapką automatyczną



Wysokie HC M / Pg



W ofercie wiele rodzajów obudów wkładek zaciskanych

ZŁĄCZA 3- i 4-PINOWE - SERIA 3A



WKŁADKI 4+PE

Symbol	Rodzaj	Cena [PLN]
7204.6002.0	żeńska	12,54
7204.6102.0	męska	12,34

WKŁADKI 3+PE

Symbol	Rodzaj	Cena [PLN]
7203.6001.0	żeńska	9,72
7203.6101.0	męska	10,52

OBUDOWY PROSTE M20

Symbol	Materiał	Cena [PLN]
7803.6227.0	tworzywo	6,13
7803.6228.0	metal	20,08

OBUDOWY GNIAZDA

Symbol	Materiał	Cena [PLN]
7803.6201.0	tworzywo	6,69
7803.6202.0	metal	14,92

ZŁĄCZA 24-PINOWE - SERIA 24B



WKŁADKI 24+PE

Symbol	Rodzaj	Cena [PLN]
7324.6007.0	żeńska	58,71
7324.6107.0	męska	55,00

OBUDOWY GNIAZDA

Symbol	Rodzaj	Cena [PLN]
7824.6414.0	przelotowe	77,86
7824.6376.0	z M25	122,05

OBUDOWY WTYKU PROSTE

Symbol	Rodzaj	Cena [PLN]
7824.6574.0	prosta M25	52,21
7824.6588.0	rozłączna M32	115,96

OBUDOWY WTYKU KĄTOWE

Symbol	Rodzaj	Cena [PLN]
7824.6573.0	kątowa M25	46,73
7824.6490.0	wys. kąt. M40	105,24

ZŁĄCZA 6-PINOWE - SERIA 6B



WKŁADKI 6+PE

Symbol	Rodzaj	Cena [PLN]
7306.6003.0	żeńska	23,79
7306.6103.0	męska	22,86

OBUDOWY GNIAZDA

Symbol	Rodzaj	Cena [PLN]
7806.6401.0	przelotowe	55,04
7806.6351.0	z M20	80,52

OBUDOWY WTYKU PROSTE

Symbol	Rodzaj	Cena [PLN]
7806.6553.0	prosta M20	32,46
7806.6592.0	rozłączna M20	74,47

OBUDOWY WTYKU KĄTOWE

Symbol	Rodzaj	Cena [PLN]
7806.6551.0	kątowa M20	28,18
7806.6492.0	wys. kąt. M32	93,86

ZŁĄCZA MODUŁOWE



Zaslepki



Złącza pneumatyczne 2- lub 3-polowe
1,6 mm - 3,0 mm - 4,0 mm
Ciśnienie do 8 bar / 116 psi

Złącza zasilające od 1 do 6 pinów
40 A - 80 A - 100 A - 200 A
/ 1 000 V
1,5 - 70 mm²

Złącza sygnałowe od 6 do 25 pinów
10 A - 16 A
0,25 - 6 mm²

Zapytaj o wykonanie dostosowane do Twoich wymagań



1. Obudowa



2. Ramka

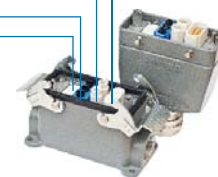

3. Wtyk - męski
4. Gniazdo - żeńskie

ZŁĄCZA ROZŁĄCZNE (Gniazdo-Wtyk)



ZŁĄCZA PROSTE MIKRO 2-PINOWE - SERIA TH381



Symbol	Rodzaj	Pin	Przekrój przew. [mm ²]	Średnica przew. [mm]	Cena [PLN]
THB.381.A2A	wtyk	2	0,25 - 1,5	D5,8 - 6,9	23,76
THB.381.B2A	gniazdo	2	0,25 - 1,5	D5,8 - 6,9	23,76
THB.381.N2A	wtyk na panel	2	0,25 - 1,5	M16	23,54
THB.381.P2A	gniazdo na panel	2	0,25 - 1,5	M16	23,54

Nowość!

ZŁĄCZE MIKRO 3-PINOWE - SERIA TH381



Symbol	Rodzaj	Pin	Przekrój przew. [mm ²]	Średnica przew. [mm]	Cena [PLN]
THB.381.A3E	wtyk	3	0,25 - 1,0	7,0 - 8,0	24,53
THB.381.B3E	gniazdo	3	0,25 - 1,0	7,0 - 8,0	24,53
THB.381.N3E	wtyk na panel	3	0,25 - 1,0	M16	24,09
THB.381.P3E	gniazdo na panel	3	0,25 - 1,0	M16	24,09

ZŁĄCZA PROSTE - SERIA TH387 (MINI) I TH405



Symbol	Rodzaj	Pin	Przekrój przew. [mm ²]	Średnica przew. [mm]	Cena [PLN]
THB.387.A4A	mini - wtyk	4	0,5 - 4,0	D7 - 12	27,17
THB.387.B4A	mini - gniazdo	4	0,5 - 4,0	D7 - 12	27,17
THB.405.A2E	wtyk	6	0,5 - 4,0	D7 - 14	37,95
THB.405.B2E	gniazdo	6	0,5 - 4,0	D7 - 14	41,25

PUSZKI SZCZELNE

BLOKI ZACISKOWE - SERIA TH110



Symbol	Rodzaj	Kolor	Pin	Przekrój przew. [mm ²]	Średnica przew. [mm]	Cena [PLN]
THB.110.C4B	2 zaciski, przykręcany	biały	2	0,5 - 4,0	D5 - 9	9,46
THB.110.C6B	2 zaciski, przykręcany	czarny	3	0,5 - 4,0	D5 - 9	10,67

OBUDOWY CZTERODROŻNE - SERIA TH209



Symbol	Rodzaj	Pin	Przekrój przew. [mm ²]	Średnica przew. [mm]	Cena [PLN]
THA.209.A1A	pusta	-	-	D7 - 14 / 7 - 14	41,36

AKCESORIA DO ZŁĄCZ



kłipsy trzymające

redukcje średnicy przewodów

dedykowane klucze

zaślęпки

zaślęпки z uchwytem

dotychczasowe uszczelnienia

ZŁĄCZA NIEROZŁĄCZNE



ZŁĄCZA PROSTE MINI - SERIA TH391



Symbol	Rodzaj	Pin	Przekrój przew. [mm ²]	Średnica przew. [mm]	Cena [PLN]
THB.391.A3A	typu „I”	3	0,5 - 4,0	D7 - 12	27,28
THB.391.A4A	typu „I”	4	0,5 - 4,0	D7 - 12	28,49
THB.391.L4A	typu „I” na panel	4	0,5 - 4,0	M25	28,60
THB.391.C4A	typu „I” na panel, blok śrubą	4	0,5 - 4,0	M25	28,60

ZŁĄCZA PROSTE - SERIA TH390 (KRÓTKIE) I TH400 (DŁUGIE)



Symbol	Rodzaj	Wykonanie	Pin	Przekrój przew. [mm ²]	Średnica przew. [mm]	Cena [PLN]
THB.390.A1A	typu „I”	krótkie	3	0,5 - 4,0	D7 - 13,5	26,07
THB.400.D4E	typu „I”	długie	4	2,5 - 6,0	D16 - 20	43,01
THB.400.D1A	typu „I”	długie	5	0,5 - 4,0	D8 - 17	38,61
THB.400.D1D	typu „I”	długie	6	0,5 - 4,0	D8 - 17	42,35

ZŁĄCZA TYPU „T” - SERIA TH390 (KRÓTKIE) I TH402 (DŁUGIE)



Symbol	Rodzaj	Wykonanie	Pin	Przekrój przew. [mm ²]	Średnica przew. [mm]	Cena [PLN]
THB.390.C1A	typu „T”	krótkie	3	0,5 - 1,5	D7 - 13,5 / 7 - 13,5	32,34
THB.402.C1F	typu „T”	długie	5	0,5 - 1,5	D7 - 13,5 / 7 - 13,5	44,44
THB.402.D1G	typu „T”	długie	6	0,5 - 4,0	D7 - 13,5 / 8 - 17	53,79
THB.402.C2E	typu „T”	długie	3+3	0,5 - 4,0	D7 - 13,5 / 7 - 13,5	50,38

OBUDOWY TRÓJDROŻNE MINI - SERIA TH200

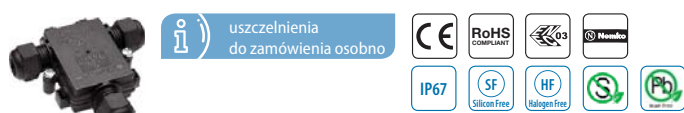

Symbol	Rodzaj	Pin	Przekrój przew. [mm ²]	Średnica przew. [mm]	Cena [PLN]
THA.200.E2P	pusta	-	-	D7,5 - 9,5	16,61

OBUDOWY TRÓJDROŻNE - SERIA TH211



Symbol	Rodzaj	Pin	Przekrój przew. [mm ²]	Średnica przew. [mm]	Cena [PLN]
THA.211.A1A	pusta	-	-	D8,0 - 17,0 / 8,0 - 17,0	55,33

TULEJKI KABLOWE IZOLOWANE



- materiał: miedź cynowana,
- izolacja: polipropylen.



Symbol	Przekrój przewodu [mm ²]	Długość tulejki [mm]	Kolor izolacji	Ilość w opak.	Cena [PLN/ opak.]
470108	0,5	8	biały	500 szt.	12,40
490208	0,75	8	szary	500 szt.	12,71
470308	1	8	czerwony	500 szt.	12,71
470408	1,5	8	czarny	500 szt.	13,64
460508	2,5	8	niebieski	500 szt.	16,43
460610	4	10	szary	250 szt.	14,72
490712	6	12	żółty	100 szt.	8,86
490812	10	12	czerwony	100 szt.	11,53
490912	16	12	niebieska	100 szt.	15,19

TULEJKI KABLOWE IZOLOWANE - ZESTAWY

Zestaw zawiera:
0,50 mm² - 50 szt.
0,75 mm² - 100 szt.
1,00 mm² - 100 szt.
1,50 mm² - 100 szt.
2,50 mm² - 50 szt.



Symbol	Kolor	Cena [PLN]
4650	D	54,36
4750	F	54,36
4950	DIN	54,36

KOMPLETNY ZESTAW WALIZKOWY Z ZACISKARKĄ BM-5305 PLUS 5 WYMIENNYCH MATRYC



Kompletny zestaw walizkowy z zaciskarką typ BM-5305 plus 5 wymiennych matryc

490,00 PLN
300,00 PLN

Rodzaje matryc w zestawie	Przekrój przewodu	Zacisk	Końcówki
do zaciskania końcówek tulejkowych izolowanych	0,25 - 6 mm ² (AWG 22-10)		
do zaciskania końcówek kablówk tulejkowych	0,5 - 4 mm ² (AWG 22-12)		
do zaciskania końcówek kablówk tulejkowych	6 - 16 mm ² (AWG 10-6)		
do zaciskania końcówek konektorowych	0,5 - 6 mm ² (AWG 20-10)		
do zaciskania końcówek kablówk niez izolowanych	0,5 - 10 mm ² (AWG 20-8)		

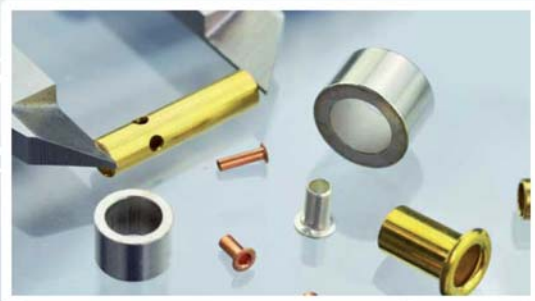

Vogt AG oferuje standardowe produkty, zaczynając od łączników mechanicznych takich jak nity i dystanse, aż do elektrycznych elementów kontaktowych w odmianach lutowanych i nielutowanych dla PCB i zacisków kablowych.

Masz gwarancję, że z naszej bazy ponad 20 000 artykułów znajdziesz produkt z zakresu elektromechaniki i technologii zaciskania którego szukasz.

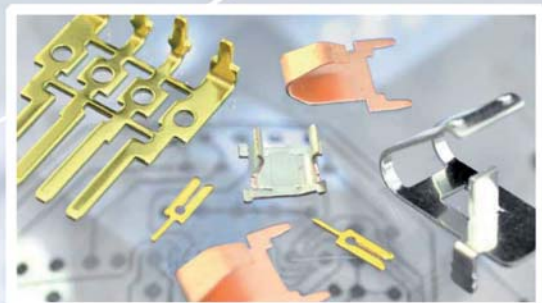

PRZEKĄŹNIKI INTERFEJSOWE - 1-POLOWE

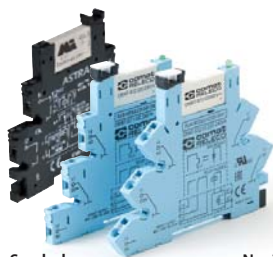

- wąski moduł przełącznikowy 6,2 mm,
- prąd znamionowy: 6 A,
- zestyk 1 CO (przełączny),
- montaż na szynie DIN,
- uniwersalne zasilanie AC/DC,
- zaciski śrubowe lub sprężynowe.

Symbol	Napięcie znamionowe cewki	Materiał zestyków	Zaciski	Cena [PLN]
ASTRA-24D-RM24	24 V DC	AgNi	śrubowe	30,00
CRINT-C111/UC24V	24 V AC/DC	AgSnO ₂	śrubowe	36,00
CRINT-C111/UC220-240V	230 V AC/DC	AgSnO ₂	śrubowe	69,00
CRINT-C121/UC24V	24 V AC/DC	AgSnO ₂	sprężynowe	36,00
CRINT-C121/UC220-240V	230 V AC/DC	AgSnO ₂	sprężynowe	69,00

PRZEKĄŹNIKI MINIATURUJOWE Z GNIAZDEM - 2-POLOWE



- prąd znamionowy: 7 A,
- 8-pinowy przełącznik 2-polowy,
- zestyki 2 CO (przełączne),
- do gniazd i obwodów drukowanych.

Symbol	Napięcie znamionowe cewki	Materiał zestyków	Cena przełącznika [PLN]	Gniazdo	Cena gniazda [PLN]
C16-A25PTL/DC24V	24 V DC	AgNi	20,00	S16-M	12,00
C16-A25PTL/AC24V	24 V AC	AgNi	29,00	S16-M	12,00
C16-A25PTL/AC230V	230 V AC	AgNi	33,00	S16-M	12,00

PRZEKĄŹNIKI PRZEMYSŁOWE - 3-POLOWE



- prąd znamionowy: 10 A,
- 11-pinowe przełączniki 3-polowe,
- zestyki 3 CO (przełączne),
- wbudowany LED,
- do gniazd.

Symbol	Napięcie znamionowe cewki	Materiał zestyków	Cena przełącznika [PLN]	Gniazdo	Cena gniazda [PLN]
C3-A30FX/DC24V	24 V DC	AgNi	75,00	S3-B	26,00
C3-A30X/AC24V	24 V AC	AgNi	71,00	S3-B	26,00
C3-A30BX/UC24V	24 V AC/DC	AgNi	87,00	S3-B	26,00
C3-A30X/AC230V	230 V AC	AgNi	78,00	S3-B	26,00

PRZEKĄŹNIKI MINIATURUJOWE PRZEMYSŁOWE - 4-POLOWE

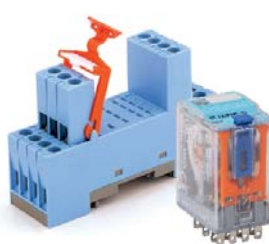

- prąd znamionowy: 5 A,
- 14-pinowy przełącznik 4-polowy,
- zestyki 4 CO (przełączne),
- do gniazd lub faston.

Symbol	Napięcie znamionowe cewki	Materiał zestyków	Cena przełącznika [PLN]	Gniazdo	Cena gniazda [PLN]
C9-A41FX/DC24V	24 V DC	AgNi + 0,2μ Au	59,00	S9-M	28,00
C9-A41X/AC24V	24 V AC	AgNi + 0,2μ Au	55,00	S9-M	28,00
C9-A41BX/UC24V	24 V AC/DC	AgNi + 0,2μ Au	69,00	S9-M	28,00
C9-A41X/AC230V	230 V AC	AgNi + 0,2μ Au	60,00	S9-M	28,00

PRZEKĄŹNIKI MINIATURUJOWE PRZEMYSŁOWE - 1-POLOWE



- prąd znamionowy: 10 A,
- 5-pinowy przełącznik 1-polowy,
- zestyk 1 CO (przełączny),
- do gniazd.

Symbol	Napięcie znamionowe cewki	Materiał zestyków	Cena przełącznika [PLN]	Gniazdo	Cena gniazda [PLN]
C10-A10FX/DC24V	24 V DC	AgNi	42,00	S10	15,00
C10-A10X/AC24V	24 V AC	AgNi	48,00	S10	15,00
C10-A10BX/UC24V	24 V AC/DC	AgNi	40,00	S10	15,00
C10-A10X/AC230V	230 V AC	AgNi	51,00	S10	15,00

PRZEKĄŹNIKI MINIATURUJOWE PRZEMYSŁOWE - 2-POLOWE

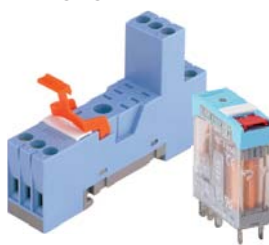

- prąd znamionowy: 5 A,
- 8-pinowy przełącznik 2-polowy,
- zestyki 2 CO (przełączne),
- do gniazd lub faston.

Symbol	Napięcie znamionowe cewki	Materiał zestyków	Cena przełącznika [PLN]	Gniazdo	Cena gniazda [PLN]
C12-A21FX/DC24V	24 V DC	AgNi	63,00	S12	22,00
C12-A21X/AC24V	24 V AC	AgNi	67,00	S12	22,00
C12-A21BX/UC24V	24 V AC/DC	AgNi	65,00	S12	22,00
C12-A21X/AC230V	230 V AC	AgNi	75,00	S12	22,00



Zapytaj o pełną ofertę przełączników i gniazd

Seria gniazd PUSH-IN

Kompaktowe. Praktyczne. Unikalne!

comat
RELECO

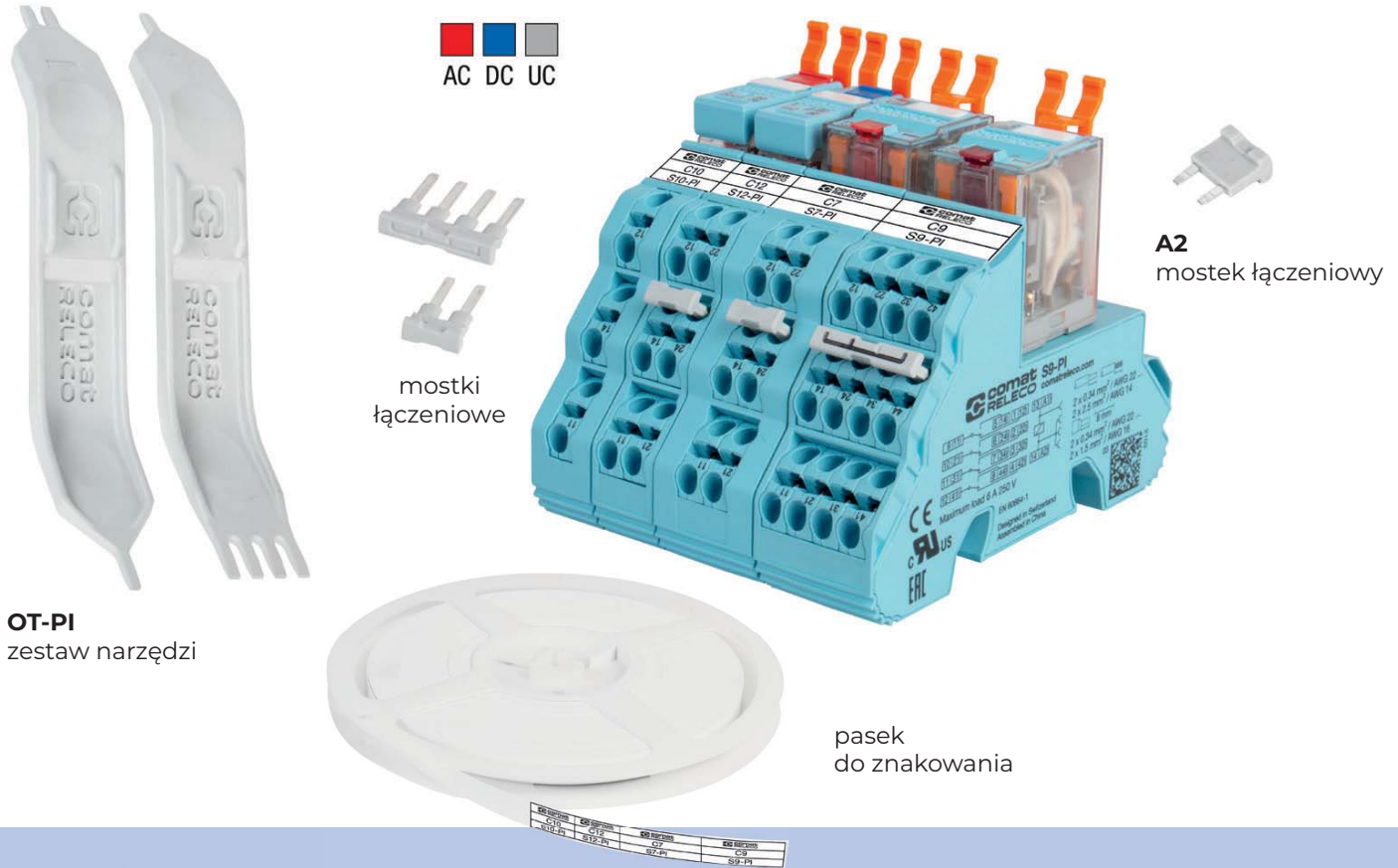

OT-PI
zestaw narzędzi

mostki
łączeniowe

A2
mostek łączeniowy

pasek
do znakowania

Sx-PI | Rodzina gniazd przekaźnikowych ComatReleco z technologią push-in

SYMBOL	OPIS
S9-PI	gniazdo do serii C9
S7-PI	gniazdo do serii C7
S10-PI	gniazdo do serii C10 i CSS
S12-PI	gniazdo do serii C12
Sxx-BBPI (paczka 20 szt.)	mostek łączeniowy A2
Sxx-BBPI1 (paczka 20 szt.)	mostek łączeniowy 2-polowy
Sxx-BBPI4 (paczka 20 szt.)	mostek łączeniowy 4-polowy
OT-PI zestaw	zestaw narzędzi
BS11-PI (taśma 50m)	pasek do znakowania 50m

- kompaktowa rodzina gniazd przekaźnikowych z technologią sprężyn wciskanych do szybkiego podłączenia przewodów
- 2 przyłącza na biegun dla przekrojów przewodów od 0,34 mm² do 2,5 mm²
- 2- i 4-polowe mostki łączeniowe jak i mostki A2
- pasek do oznaczania o szerokości 11 mm
- beznarzędziowy montaż / demontaż gniazda na szynie montażowej
- kolory przycisków testujących odpowiadające napięciu na przekaźnikach AC, DC, UC dla lepszego przeglądu w szafie sterowniczej

Płatna reklama dostawcy

Sledź nas na:



PRZEKĄŹNIKI Z WYMUSZONYM PROWADZENIEM ZESTYKÓW - SERIA 50



Symbol	Prąd znamionowy	Zestyki	Napięcie znamionowe cewki	Cena [PLN]
50.12.9.024.1000	8 A	2P	24 V DC	57,24
50.14.9.024.4220	8 A	2Z + 2R	24 V DC	118,72
50.14.9.024.4310	8 A	3Z + 1R	24 V DC	118,72
50.16.9.024.5420	8 A	4Z + 2R	24 V DC	147,34
50.16.9.024.5510	8 A	5Z + 1R	24 V DC	147,34

PRZEKĄŹNIKI Z WYMUSZONYM PROWADZENIEM ZESTYKÓW - SERIA 75



Symbol	Zestyki	Napięcie znamionowe cewki	Kategoria SIL	Zaciski	Cena [PLN]
75.12.9.024.5110	1Z + 1R	24 V DC	SIL 2	sprężynowe 22,5 mm	210,23
75.32.9.024.5110	1Z + 1R	24 V DC	SIL 2	śrubowe 22,5 mm	214,23
75.23.9.024.0210	2Z + 1R	24 V DC	SIL 2	śrubowe 17,5 mm	297,94
75.14.9.024.4220	2Z + 2R	24 V DC	SIL 2	sprężynowe 22,5 mm	417,78
75.34.9.024.4220	2Z + 2R	24 V DC	SIL 2	śrubowe 22,5 mm	417,78
75.14.9.024.4310	3Z + 1R	24 V DC	SIL 2	sprężynowe 22,5 mm	417,78
75.34.9.024.4310	3Z + 1R	24 V DC	SIL 2	śrubowe 22,5 mm	417,78
75.16.9.024.5420	4Z + 2R	24 V DC	SIL 2	sprężynowe 22,5 mm	428,46
75.36.9.024.5420	4Z + 2R	24 V DC	SIL 2	śrubowe 22,5 mm	428,46
75.43.9.024.0211	2Z + 1R	24 V DC	SIL 3	sprężynowe 22,5 mm	456,01
75.63.9.024.0211	2Z + 1R	24 V DC	SIL 3	śrubowe 22,5 mm	456,01

PRZEKĄŹNIKI CZASOWE - SERIA 84



Symbol	Zestyki	Funkcje czasowe	Prąd znamionowy	Napięcie znamionowe zasilania	Cena [PLN]
84.02.0.024.0000	2 P	30	16 A	12 - 24 V AC/DC	662,74
84.02.0.230.0000	2 P	30	16 A	110 - 240 V AC/DC	662,74

PRZEKĄŹNIKI MOCY - SERIA 62



Symbol	Zestyki	Prąd znamionowy	Napięcie znamionowe cewki	Opis	Cena [PLN]
62.31.9.024.4800	1Z	16 A	24 V DC	wydmuch elektromagnetyczny	100,79
62.31.9.220.4800	1Z	16 A	220 V DC	wydmuch elektromagnetyczny	145,80
62.32.9.024.4800	2Z	16 A	24 V DC	wydmuch elektromagnetyczny	112,01
62.32.9.220.4800	2Z	16 A	220 V DC	wydmuch elektromagnetyczny	157,01

PRZEKĄŹNIKI NADZORCZE - SERIA 70



Symbol	Opis	Cena [PLN]
70.11.8.230.2022	Jednofazowy, 220 - 240 V 1P, ponadnapięciowy, nadnapięciowy, w paśmie, z pamięcią lub bez	469,60
70.31.8.400.2022	Trójfazowy 380 - 415 V 1P, ponadnapięciowy, nadnapięciowy, w paśmie, z pamięcią lub bez	521,71
70.41.8.400.2030	Trójfazowy 380 - 415 V 1P, z lub bez neutralnego, w paśmie, utrata fazy, zamiana faz, asymetria	571,46
70.42.8.400.2032	Trójfazowy 380 - 415 V 2P, ponadnapięciowy, nadnapięciowy, w paśmie, z pamięcią lub bez, utrata fazy, zamiana faz, asymetria, utrata neutralnego	622,01
70.61.8.400.0000	Trójfazowy 208 - 480 V 1P, utrata fazy, zamiana faz	325,81
70.61.8.400.0000T	Trójfazowy 208 - 480 V 1P, utrata fazy, zamiana faz, wykonanie trakcyjne	504,81
70.62.8.400.0000	Trójfazowy 208 - 480 V 2P, utrata fazy, zamiana faz	407,48
70.62.8.400.0000T	Trójfazowy 208 - 480 V 2P, utrata fazy, zamiana faz, wykonanie trakcyjne	882,04

PRZEKĄŹNIKI NADZORCZE - SERIA 72



Symbol	Prąd znamionowy	Zestyki	Zasilanie	Opis	Cena [PLN]
72.01.8.240.0000	16 A	1 P	230 - 240 V AC	Nastawiana czułość 5 - 150 kΩ	377,02
72.01.8.240.0002	16 A	1 P	230 - 240 V AC	Nastawiana czułość 5 - 450 kΩ	377,02
72.11.8.240.0000	16 A	1 P	230 - 240 V AC	Stała czułość 150 kΩ	361,97
72.42.0.230.0000	12 A	2 Z	110 - 240 V	Przełącznik pracy naprzemiennej	377,02

PRZEKĄŹNIKI DO SYSTEMÓW FOTOWOLTAICZNYCH - SERIA 67



Symbol	Zestyki	Prąd znamionowy	Napięcie znamionowe	Cena [PLN]
67.22.9.024.1300	2Z, AgNi, przerwa zestykowa ≥ 3 mm	50 A	24 V DC	178,90
67.22.9.024.1500	2Z, AgNi, przerwa zestykowa ≥ 5,2 mm	50 A	24 V DC	178,90
67.22.9.024.4500	2Z, AgSnO ₂ , przerwa zestykowa ≥ 5,2 mm	50 A	24 V DC	165,97
67.23.9.024.1300	3Z, AgNi, przerwa zestykowa ≥ 3 mm	50 A	24 V DC	187,73
67.23.9.024.1500	3Z, AgNi, przerwa zestykowa ≥ 5,2 mm	50 A	24 V DC	188,30
67.23.9.024.4500	3Z, AgSnO ₂ , przerwa zestykowa ≥ 5,2 mm	50 A	24 V DC	170,94

SERIA 34.51 (24 V DC, 24 V AC, 230 V AC) + GNIAZDO



- szerokość 5 mm,
- niski pobór mocy.



Typ	Napięcie znamionowe cewki*	Cena przekaźnika [PLN]	Gniazdo	Cena gniazda [PLN]
34.51.7.024.0010	24 V DC	32,15	93.60.7.024	47,00
34.51.7.024.0010	24 V AC	32,15	93.60.7.024	47,00
34.51.7.060.0010	230 V AC	52,49	93.60.8.230	53,82

*w komplecie z gniazdem

SERIA 40.52 (24 V DC, 24 V AC, 230 V AC) + GNIAZDO



- 2 zestawy przełączne 8 A,
- raster 5.0 mm.

Typ	Napięcie znamionowe cewki	Cena przekaźnika [PLN]	Gniazdo	Cena gniazda [PLN]
40.52.9.024.0000	24 V DC	27,33	95.05 SPA	30,48
40.52.8.024.0000	24 V AC	34,01	95.05 SPA	30,48
40.52.8.230.0000	230 V AC	51,27	95.05 SPA	30,48

SERIA 60.13 (24 V DC, 24 V AC, 230 V AC) + GNIAZDO



- 3 zestawy przełączne 10 A,
- gniazdo 11-pinowe.



Typ	Napięcie znamionowe cewki	Cena przekaźnika [PLN]	Gniazdo	Cena gniazda [PLN]
60.13.9.024.0040	24 V DC	73,60	90.03 SMA	34,28
60.13.8.024.0040	24 V AC	73,60	90.03 SMA	34,28
60.13.8.230.0040	230 V AC	78,58	90.03 SMA	34,28

SERIA 55.34 (24 V DC, 24 V AC, 230 V AC) + GNIAZDO



- 4 zestawy przełączne 7 A.

Typ	Napięcie znamionowe cewki	Cena przekaźnika [PLN]	Gniazdo	Cena gniazda [PLN]
55.34.9.024.0040	24 V DC	52,65	94.P4 SPA	56,35
55.34.8.024.0040	24 V AC	53,29	94.P4 SPA	56,35
55.34.8.230.0040	230 V AC	57,76	94.P4 SPA	56,35

SERIA 46.61 (24 V DC, 24 V AC, 230 V AC) + GNIAZDO



- 1 zestyk przełączny 16 A,
- do gniazd Faston 187.



Typ	Napięcie znamionowe cewki	Cena przekaźnika [PLN]	Gniazdo	Cena gniazda [PLN]
46.61.9.024.0040	24 V DC	31,11	97.P1 SPA	28,93
46.61.8.024.0040	24 V AC	38,16	97.P1 SPA	28,93
46.61.8.230.0040	230 V AC	56,21	97.P1 SPA	28,93

SERIA 46.52 (24 V DC, 24 V AC, 230 V AC) + GNIAZDO



- 2 zestawy przełączne 8 A,
- do gniazd i obwodów drukowanych.

Typ	Napięcie znamionowe cewki	Cena przekaźnika [PLN]	Gniazdo	Cena gniazda [PLN]
46.52.9.024.0040	24 V DC	37,53	97.P2 SPA	31,53
46.52.8.024.0040	24 V AC	44,89	97.P2 SPA	31,53
46.52.8.230.0040	230 V AC	62,95	97.P2 SPA	31,53

Produkty dla automatyki



- przekaźniki półprzewodnikowe
- przekaźniki półprzewodnikowe z radiatorem
- przekaźnikowe moduły sprzęgające
- przekaźniki czasowe
- regulatory mocy
- regulatory temperatury
- układy łagodnego rozruchu

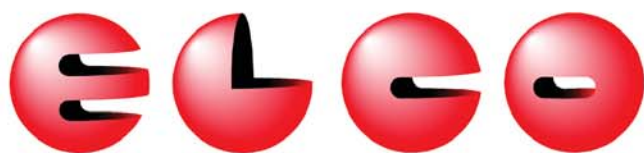

www.elco-italy.com



PÓŁPRZEWODNIKOWE PRZEKAZNIKI INTERFEJSOWE - SERIA SD / SDP / SAP



- wąskie moduły przełącznikowe SSR,
- wskaźnik zadziałania,
- zasilanie w zerze dla AC, natychmiastowa komutacja dla DC,
- izolacja wejście - wyjście 2 500 V,
- wersja AC jest wyposażona w filtr RC,
- montaż na szynie DIN.



Symbol	Napięcie wyjściowe	Obciążalność	Zasilanie	Cena [PLN]
SD-0824A			10 - 32 V DC	138,00
SD-0824A5	0 - 35 V DC	6 A	5 - 10 V DC	138,00
SD-0824B			10 - 30 V AC/DC	143,00
SDP-0324A	6 - 36 V DC	3 A	5 - 32 V DC	175,00
SDP-0324B			8 - 30 V AC/DC	181,00
SDP-0624A	5 - 36 V DC	6 A	5 - 32 V DC	181,00
SDP-0624B			8 - 30 V AC/DC	187,00
SDP-1024A	5,5 - 36 V DC	10 A	5 - 32 V DC	200,00
SDP-1024B			8 - 30 V AC/DC	203,00
SAP-04240A	12 - 275 V AC	4 A	5 - 30 V DC	181,00
SAP-04240B			8 - 30 V AC/DC	187,00

PRZEKAZNIKI Z RADIATOREM - SERIA SC1-22D



Zapytaj o wykonanie z załączeniem natychmiastowym

- ilość zestyków: 1 NO (zwierny),
- szerokość 22 mm, głębokość 80 mm, wysokość 110 mm,
- wskaźnik LED obecności napięcia wejściowego,
- załączanie w zerze lub natychmiastowe,
- napięcie izolacji wejście-wyjście 4 000 V,
- wbudowany układ tłumienia zakłóceń,
- mocowanie na szynie DIN lub na płycie montażowej.



Symbol	Wyjściowy prąd znamionowy	Wyjściowe napięcie znamionowe	Napięcie wejściowe	Cena [PLN]
Wyjście AC - załączanie w zerze				
SC1-22D10240A	10 A	24 - 280 V AC	3 - 32 V DC	212,00
SC1-22D10240C			90 - 280 V AC	256,00
SC1-22D10600A		48 - 600 V AC	3 - 32 V DC	250,00
SC1-22D10600C	90 - 280 V AC		312,00	
SC1-22D20240A	20 A	24 - 280 V AC	3 - 32 V DC	275,00
SC1-22D20240C			90 - 280 V AC	312,00
SC1-22D20600A		48 - 600 V AC	3 - 32 V DC	300,00
SC1-22D20600C	90 - 280 V AC		368,00	
SC1-22D25240A	25 A	24 - 280 V AC	3 - 32 V DC	300,00
SC1-22D25240C			90 - 280 V AC	337,00
SC1-22D25600A		48 - 600 V AC	3 - 32 V DC	325,00
SC1-22D25600C	90 - 280 V AC		387,00	

PRZEKAZNIKI KONTROLI STANU IZOLACJI - SERIA HIG9X



- spełnia normy: EN 61010-1, HD 60364-4-41, EN 61557-8:2015 (IEC 61557-8:2014), EN 61557-1:2007 (IEC 61557-1:2007),
- monitor stanu izolacji sieci jednofazowych i trójfazowych,
- monitorowanie sieci IT do maksymalnego napięcia 275 V AC, ewentualnie 3 x 275 V AC,
- komunikacja po RS-485 za pomocą protokołu PROFIBUS,
- moduł o szerokości 36 mm, montaż na szynie DIN.

Symbol	Napięcie zasilania	Max. napięcie pracy kontrolowanej sieci IT	Zakres wartości pokazywanej na wyświetlaczu	Krytyczna rezystancja izolacji (regulowana)	Cena [PLN]
HIG93	90 - 265 V AC, 90 - 370 V DC	275 V AC	5 kΩ - 900 kΩ	5 kΩ - 300 kΩ	2 200,00
HIG94	90 - 265 V AC, 90 - 370 V DC	275 V AC	200 kΩ - 5 mΩ	200 kΩ - 900 kΩ	2 200,00

PRZEKAZNIK PÓŁPRZEWODNIKOWY - SERIA SSR08



Możliwość zakupu w zestawie z radiatorem

- ilość zestyków: 1 NO (zwierny),
- szerokość 44 mm, głębokość 58 mm, wysokość 36 mm,
- zaciski obciążenia i zasilania po przeciwnych stronach,
- wskaźnik LED obecności napięcia wejściowego,
- załączanie w zerze,
- napięcie izolacji wejście-wyjście: 2 500 V,
- napięcie szczytowe wyjścia: 1 200 V,
- ochrona wyjścia układem RC,
- mocowanie panelowe, za pomocą śrub.



Symbol	Wyjściowy prąd znamionowy	Wyjściowe napięcie znamionowe	Napięcie wejściowe	Cena [PLN]
Wyjście AC - załączanie w zerze (wyjście TRIAK)				
SSR08-10480A	10 A	48 - 480 V AC	3 - 32 V DC	112,00
SSR08-40480A	40 A	48 - 480 V AC	3 - 32 V DC	131,00
Wyjście AC - załączanie w zerze (wyjście SCR)				
SSR08-10480AS	10 A	48 - 480 V AC	3 - 32 V DC	125,00
SSR08-25480AS	25 A	48 - 480 V AC	3 - 32 V DC	131,00
SSR08-25480CS			90 - 280 V AC	156,00
SSR08-40480AS	40 A	48 - 480 V AC	3 - 32 V DC	181,00
SSR08-40480CS			90 - 280 V AC	225,00
SSR08-50240AS	50 A	24 - 280 V AC	3 - 32 V DC	212,00
SSR08-50240CS			90 - 280 V AC	256,00
SSR08-50660AS			48 - 660 V AC	237,00
SSR08-50660CS	75 A	(UL 48 - 600 V AC)	90 - 280 V AC	288,00
SSR08-75240AS			4 - 32 V DC	243,00
SSR08-75240CS	75 A	24 - 280 V AC	90 - 280 V AC	262,00
SSR08-75660AS			48 - 660 V AC	268,00
SSR08-75660CS		(UL 48 - 600 V AC)	90 - 280 V AC	300,00

PRZEKAZNIK PÓŁPRZEWODNIKOWY - SERIA SC3-12D



Zapytaj o wykonanie z załączeniem natychmiastowym. Możliwość zakupu w zestawie z radiatorem.

- ilość zestyków: 3 NO (zwierny),
- szerokość 104 mm, głębokość 73,5 mm, wysokość 37 mm,
- załączanie w zerze lub natychmiastowe,
- napięcie izolacji wejście-wyjście: 2 500 V,
- napięcie szczytowe wyjścia: 800 V,
- ochrona wyjścia układem RC,
- mocowanie panelowe, za pomocą śrub.



Symbol	Wyjściowy prąd znamionowy	Wyjściowe napięcie znamionowe	Napięcie wejściowe	Cena [PLN]
Wyjście AC - załączanie w zerze				
SC3-12D10480A	10 A	50 - 480 V AC	4 - 32 V DC	563,00
SC3-12D10480C			90 - 280 V AC	582,00
SC3-12D16480A	16 A	50 - 480 V AC	4 - 32 V DC	588,00
SC3-12D16480C			90 - 280 V AC	601,00
SC3-12D25480A	25 A	50 - 480 V AC	4 - 32 V DC	672,00
SC3-12D25480C			90 - 280 V AC	691,00
SC3-12D40480A	40 A	50 - 480 V AC	4 - 32 V DC	755,00
SC3-12D40480C			90 - 280 V AC	774,00
SC3-12D50480A	50 A	50 - 480 V AC	4 - 32 V DC	1 030,00
SC3-12D50480C			90 - 280 V AC	1 075,00
SC3-12D75480A	75 A	50 - 480 V AC	4 - 32 V DC	1 222,00
SC3-12D75480C			90 - 280 V AC	1 248,00
SC3-12D90480A	90 A	50 - 480 V AC	4 - 32 V DC	1 273,00
SC3-12D90480C			90 - 280 V AC	1 305,00

Aparatura łączeniowa

www.benedict.at



- ✓ Styczniki
- ✓ Przyciski
- ✓ Łączniki
- ✓ Wyłączniki
- ✓ Styczniki kondensatorowe
- ✓ Rozłączniki

Płatna reklama dostawcy



STYCNIKI MINIATUROWE - SERIA K1



- obciążenia od 4 kW do 5,5 kW (AC3),
- cewki stycznika AC i DC,
- montaż na szynie DIN,
- duża gama akcesoriów.

Symbol	Opis	Obciążenie [kW]	Natężenie prądu [A]	Styki pomocnicze	Napięcie cewki	Cena [PLN]
K1-09D10 230	Stycznik miniaturowy	4	9	1NO	230 V AC	105,00
K1-09D10= 24	Stycznik miniaturowy	4	9	1NO	24 V DC	126,00
K1-12D10 230	Stycznik miniaturowy	5,5	12	1NO	230 V AC	128,00
K1-12D10= 24	Stycznik miniaturowy	5,5	12	1NO	24 V DC	151,00
HKM11	Styk pomocniczy			1NO + 1NC		29,00
HKM22	Styk pomocniczy			2NO + 2NC		49,00

STYCNIKI - SERIA K3



- wykonanie 3-polowe lub 4-polowe,
- zakres temperatury pracy od -40°C do 90°C lub od -40°C do 70°C w zależności od modelu,
- mocowanie na szynie DIN lub płycie montażowej,
- bogata gama akcesoriów.

Symbol	Obciążenie [kW]	Natężenie prądu [A]	Styki pomocnicze	Napięcie cewki	Cena [PLN]
K3-10ND10 24	5,5	10	1NO	24 V AC	109,00
K3-10ND10 230	5,5	10	1NO	230 V AC	109,00
K3-14ND10 24	7,5	14	1NO	24 V AC	125,00
K3-14ND10 230	7,5	14	1NO	230 V AC	125,00
K3-18ND10 24	10	18	1NO	24 V AC	161,00
K3-18ND10 230	10	18	1NO	230 V AC	161,00
K3-22ND10 24	10	22	1NO	24 V AC	237,00
K3-22ND10 230	10	22	1NO	230 V AC	210,00

STYCNIKI - SERIA K3



- wykonanie 3-polowe lub 4-polowe,
- zakres temperatury pracy od -40°C do 90°C lub od -40°C do 70°C w zależności od modelu,
- mocowanie na szynie DIN lub płycie montażowej,
- bogata gama akcesoriów.

Symbol	Natężenie prądu [A]	Obciążenie [kW]	Styki pomocnicze	Napięcie cewki	Cena [PLN]
K3-24A00 230	24	11	-	230 V AC	228,00
K3-32A00 230	32	15	-	230 V AC	301,00
K3-40A00 230	40	18,5	-	230 V AC	416,00
K3-50A00 230	50	22	-	230 V AC	488,00
K3-62A00 230	62	30	-	230 V AC	734,00
K3-74A00 230	74	37	-	230 V AC	903,00
K3-90A00 230	90	45	-	230 V AC/DC	1 136,00
K3-115A00 230	115	55	-	230 V AC/DC	1 275,00

STYCNIKI KONDENSATOROWE - SERIA K3



- moc od 12,5 kVar do 100 kVar,
- styki szybkie,
- rezystory tłumiące,
- małe gabaryty.

Symbol	Moc [kVar]	Natężenie prądu [A]	Styki pomocnicze	Napięcie	Cena [PLN]
K3-18NK10 230	12,5	18	1NO	230 V AC	370,00
K3-24K00 230	20	24	-	230 V AC	403,00
K3-32K00 230	25	32	-	230 V AC	509,00
K3-50K00 230	33,3	50	-	230 V AC	725,00
K3-62K00 230	50	62	-	230 V AC	799,00
K3-74K00 230	75	74	-	230 V AC	933,00
K3-90K00 230	80	90	-	230 V AC	1 476,00
K3-115K00 230	100	115	-	230 V AC	1 604,00

WYŁĄCZNIKI SILNIKOWE - SERIA M4



- prąd znamionowy do 100 A,
- napięcie znamionowe pracy do 690 V AC,
- zakres temperatury pracy otwarty / zamknięty od -50°C do 80°C / od -20°C do 60°C,
- stopień ochrony IP20, możliwość umieszczenia w obudowie IP65,
- standardy: EN 60947, UL 508, VDE 0660.

Symbol	Prąd znamionowy I [A]	Odpowiedni do silników 3 - 400 V [kW]	Zakres regulacji wyzwalacza termicznego [A]	Wartość prądu wyzwalacza zwarciowego [A]	Cena [PLN]
M4-32T-1,6	1,6	0,55	1-1,6	20,8	221,00
M4-32T-2,5	2,5	0,75	1,6-2,5	32,5	221,00
M4-32T-4	4	1,5	2,5-4	52	221,00
M4-32T-6	6	2,2	4-6	78	221,00
M4-32T-17	17	7,5	11-17	221	240,00
M4-32T-22	22	7,5	14-22	286	240,00

STYCNIKI MODUŁOWE - SERIA R



- obudowa modułowa,
- obciążenie od 25 A do 63 A (AC1),
- wymiary: 1-modułowe - szerokość 17,5 mm, 2-modułowe - 35 mm, 3-modułowe - 52,5 mm,
- cewka 230 V AC,
- niski pobór mocy przez cewkę,
- cicha praca poniżej 15 dB.

Symbol	Opis	Natężenie prądu [A]	Styki	Napięcie	Cena [PLN]
R25-20 230	Stycznik modułowy	25	2NO	230 V AC	108,00
R25-40 230	Stycznik modułowy	25	4NO	230 V AC	112,00
R40-40 230	Stycznik modułowy	40	4NO	230 V AC	258,00
R63-40 230	Stycznik modułowy	63	4NO	230 V AC	332,00
RH11	Styk pomocniczy		1NO + 1NC		71,00



Styczniki do fotowoltaiki

Posiadamy w swojej ofercie również styczniki do fotowoltaiki serii K3DC oraz K3PV.

Seria K3DC 30 A - 100 A 3 polowe, seria K3PV 30 A - 450 A 3,4 i 6 polowe

OCHRONA PRZED PRĄDEM PIORUNOWYM I PRZEPIĘCIAMI / WARYSTOR / ISKIERNIK SEPARACYJNY / TYP 1+2

hake!
HLS in Newark

- zgodne z normą EN 61643-11 (IEC 61643-11:20),
- podwójne wydajne warystory MOV,
- zastosowanie w obiektach z wymaganym poziomem ochrony odgromowej LPL I i LPL,
- typ 1+2.



Symbol	Typ	Zdalna sygnalizacja	Bieguny	I_{imp}	U_c	Cena [PLN/szt.]
HLSA25G-255	1+2	nie	1	25 kA	255 V AC	552,00
HLSA25G-255 S	1+2	tak	1	25 kA	255 V AC	634,00
HLSA25G-255/2+0	1+2	nie	2	25 kA	255 V AC	900,00
HLSA25G-255/2+0 S	1+2	tak	2	25 kA	255 V AC	962,00
HLSA25G-255/3+0	1+2	nie	3	25 kA	255 V AC	1 524,00
HLSA25G-255/3+0 S	1+2	tak	3	25 kA	255 V AC	1 602,00
HLSA25G-255/4+0	1+2	nie	4	25 kA	255 V AC	1 662,00
HLSA25G-255/4+0 S	1+2	tak	4	25 kA	255 V AC	1 760,00

OCHRONA PRZED PRĄDEM PIORUNOWYM I PRZEPIĘCIAMI / WARYSTOR / TYP 1+2

hake!
HLS in Newark

- zgodne z normą EN 61643-11 (IEC 61643-11:20),
- podwójne wydajne warystory MOV,
- zastosowanie w obiektach z wymaganym poziomem ochrony odgromowej LPL I i LPL,
- typ 1+2.



Symbol	Typ	Zdalna sygnalizacja	Bieguny	I_{imp}	U_c	Cena [PLN/szt.]
HLSA25-275	1+2	nie	1	25 kA	275 V AC / 350 V DC	460,00
HLSA25-275 S	1+2	tak	1	25 kA	275 V AC / 350 V DC	542,00
HLSA25-275/1+1	1+2	nie	2	25 kA	275 V AC / 350 V DC	922,00
HLSA25-275/1+1 S	1+2	tak	2	25 kA	275 V AC / 350 V DC	1 004,00
HLSA25-275/2+0	1+2	nie	2	25 kA	275 V AC / 350 V DC	758,00
HLSA25-275/2+0 S	1+2	tak	2	25 kA	275 V AC / 350 V DC	840,00
HLSA25-275/3+0	1+2	nie	3	25 kA	275 V AC / 350 V DC	1 146,00
HLSA25-275/3+0 S	1+2	tak	3	25 kA	275 V AC / 350 V DC	1 228,00
HLSA25-275/3+1	1+2	nie	4	25 kA	275 V AC / 350 V DC	1 564,00
HLSA25-275/3+1 S	1+2	tak	4	25 kA	275 V AC / 350 V DC	1 642,00
HLSA25-275/4+0	1+2	nie	4	25 kA	275 V AC / 350 V DC	1 474,00
HLSA25-275/4+0 S	1+2	tak	4	25 kA	275 V AC / 350 V DC	1 556,00

OCHRONA PRZED PRĄDEM PIORUNOWYM I PRZEPIĘCIAMI / WARYSTOR / TYP 1+2

hake!
HLS in Newark

- zgodne z normą EN 61643-11 (IEC 61643-11:20),
- podwójne wydajne warystory MOV,
- zastosowanie w obiektach z wymaganym poziomem ochrony odgromowej LPL I i LPL
- typ 1+2,
- wersja z wymiennymi modułami.



Symbol	Typ	Zdalna sygnalizacja	Bieguny	I_{imp}	U_c	Cena [PLN/szt.]
HLSA12,5-275 M	1+2	nie	1	12,5 kA	275 V AC / 350 V DC	182,00
HLSA12,5-275 M S	1+2	tak	1	12,5 kA	275 V AC / 350 V DC	258,00
HLSA12,5-275/1+1 M	1+2	nie	2	12,5 kA	275 V AC / 350 V DC	470,00
HLSA12,5-275/1+1 M S	1+2	tak	2	12,5 kA	275 V AC / 350 V DC	536,00
HLSA12,5-275/2+0 M	1+2	nie	2	12,5 kA	275 V AC / 350 V DC	390,00
HLSA12,5-275/2+0 M S	1+2	tak	2	12,5 kA	275 V AC / 350 V DC	470,00
HLSA12,5-275/3+0 M	1+2	nie	3	12,5 kA	275 V AC / 350 V DC	542,00
HLSA12,5-275/3+0 M S	1+2	tak	3	12,5 kA	275 V AC / 350 V DC	654,00
HLSA12,5-275/3+1 M	1+2	nie	4	12,5 kA	275 V AC / 350 V DC	878,00
HLSA12,5-275/3+1 M S	1+2	tak	4	12,5 kA	275 V AC / 350 V DC	984,00
HLSA12,5-275/4+0 M	1+2	nie	4	12,5 kA	275 V AC / 350 V DC	760,00
HLSA12,5-275/4+0 M S	1+2	tak	4	12,5 kA	275 V AC / 350 V DC	856,00
HLSA12,5-275 - Moduł	1+2	-	-	12,5 kA	275 V AC / 350 V DC	154,00

FALOWNIKI - SERIA ATV12



- moc od 0,18 kW do 4 kW,
- sterowanie U/f, wektor SVC oraz Kn2 do sterowania pomp i wentylatorów,
- funkcja oszczędności energii,
- częstotliwość wyjściowa 0,1 do 400 Hz,
- przeciążenie momentem do 170% przez 2s,
- auto Tuning – szybka konfiguracja bez wstępnych ustawień,
- łatwa nawigacja i parametryzacja,
- filtr EMC kategorii C1,
- sterowanie z Panelu (Start, Stop, Reset),
- protokół komunikacyjny Modbus RTU,
- sygnowane znakiem ekologicznym Green Premium.

Typ	Zasilanie	Moc	Cena [PLN]
ATV12H018M2	1 fazowe 200 / 240 V AC	0,18 kW	595,00
ATV12H055M2	1 fazowe 200 / 240 V AC	0,55 kW	700,00
ATV12H075M2	1 fazowe 200 / 240 V AC	0,75 kW	770,00
ATV12HU15M2	1 fazowe 200 / 240 V AC	1,5 kW	1 000,00
ATV12HU22M2	1 fazowe 200 / 240 V AC	2,2 kW	1 290,00
ATV12H018M3	3 fazowe 200 / 240 V AC	0,18 kW	605,00
ATV12H037M3	3 fazowe 200 / 240 V AC	0,37 kW	680,00
ATV12H075M3	3 fazowe 200 / 240 V AC	0,75 kW	810,00
ATV12HU15M3	3 fazowe 200 / 240 V AC	1,5 kW	1 090,00
ATV12HU22M3	3 fazowe 200 / 240 V AC	2,2 kW	1 320,00
ATV12HU40M3	3 fazowe 200 / 240 V AC	4,0 kW	2 130,00

FALOWNIKI - SERIA ATV320



- moc od 0,18 kW do 15 kW,
- liczne karty komunikacyjne (Ethernet, EtherCAT, CANopen, Profinet, Profibus, DeviceNet),
- łatwa nawigacja i parametryzacja,
- wbudowany sterownik PLC,
- wbudowane funkcje bezpieczeństwa (STO, SSI, SLS, SMS, GDL),
- stopień ochrony IP21/65/66,
- wytrzymała konstrukcja z powlekaną elektroniką zgodnie z normą IEC 60721-3-3 klasy 3C3,
- sterowanie silnikami synchronicznymi oraz asynchronicznymi,
- protokół komunikacyjny Modbus RTU,
- sygnowane znakiem ekologicznym Green Premium.

Typ	Zasilanie	Moc	Cena [PLN]
ATV320U07M2C	1 fazowe 200 / 240 V AC	0,75 kW	870,00
ATV320U15M2C	1 fazowe 200 / 240 V AC	1,5 kW	1 065,00
ATV320U22M2C	1 fazowe 200 / 240 V AC	2,2 kW	1 220,00
ATV320U07M3C	3 fazowe 200 / 240 V AC	0,75 kW	1 150,00
ATV320U15M3C	3 fazowe 200 / 240 V AC	1,5 kW	1 455,00
ATV320U22M3C	3 fazowe 200 / 240 V AC	2,2 kW	1 670,00
ATV320U06N4C	3 fazowe 380 / 500 V AC	0,55 kW	1 010,00
ATV320U15N4C	3 fazowe 380 / 500 V AC	1,5 kW	1 475,00
ATV320U30N4C	3 fazowe 380 / 500 V AC	3,0 kW	1 890,00
ATV320U75N4C	3 fazowe 380 / 500 V AC	7,5 kW	2 810,00
ATV320D15N4C	3 fazowe 380 / 500 V AC	15 kW	4 665,00

FALOWNIKI - SERIA ATV600



- moc od 0,75 kW do 1,2 MW,
- przemienniki do pomp, wentylatorów lub sprężarek,
- niska zawartość harmonicznych (THDi < 48% lub THDi < 5% w ofercie low harmonic),
- wbudowany pomiar energii oraz możliwość wizualizacji,
- monitoring i kontrola procesu,
- wbudowane krzywe pompy,
- monitoring i ochrona zasobów,
- wykrycie dryfu operacyjnego,
- możliwość diagnostyki za pomocą kodu QR,
- wbudowana komunikacja Ethernet,
- od danych elektrycznych do procesowych z wbudowanego serwera WWW,
- sygnowane znakiem ekologicznym Green Premium.

Typ	Zasilanie	Moc	Cena [PLN]
ATV630U07N4	3 fazowe 380 / 480 V AC	0,75 kW	2 580,00
ATV630U15N4	3 fazowe 380 / 480 V AC	1,5 kW	2 840,00
ATV630U30N4	3 fazowe 380 / 480 V AC	3,0 kW	3 565,00
ATV630U40N4	3 fazowe 380 / 480 V AC	4,0 kW	3 990,00
ATV630D11N4	3 fazowe 380 / 480 V AC	11 kW	5 990,00
ATV630D15N4	3 fazowe 380 / 480 V AC	15 kW	7 135,00
ATV630D30N4	3 fazowe 380 / 480 V AC	30 kW	10 740,00
ATV630D37N4	3 fazowe 380 / 480 V AC	37 kW	12 850,00

FALOWNIKI - SERIA ATV900



- moc od 0,75 kW do 1,2 MW,
- przemienniki z najbardziej zaawansowanymi algorytmami dedykowane do maksymalizacji produkcji,
- sterowanie urządzenia i procesu ze zintegrowanych funkcji DCS Smart Process Object,
- niska zawartość harmonicznych (THDi < 48% lub THDi < 5% w ofercie low harmonic),
- wbudowany pomiar energii oraz możliwość wizualizacji,
- monitoring i kontrola procesu,
- wbudowane krzywe pompy,
- monitoring i ochrona zasobów,
- wykrycie dryfu operacyjnego,
- możliwość diagnostyki za pomocą kodu QR,
- wbudowana komunikacja Ethernet,
- od danych elektrycznych do procesowych, z wbudowanego serwera WWW,
- sygnowane znakiem ekologicznym Green Premium.

Typ	Zasilanie	Moc	Cena [PLN]
ATV930U07N4	3 fazowe 380 / 480 V AC	0,75 kW	2 820,00
ATV930U15N4	3 fazowe 380 / 480 V AC	1,5 kW	3 025,00
ATV930U30N4	3 fazowe 380 / 480 V AC	3,0 kW	3 660,00
ATV930U40N4	3 fazowe 380 / 480 V AC	4,0 kW	4 100,00
ATV930D11N4	3 fazowe 380 / 480 V AC	11 kW	6 100,00
ATV930D15N4	3 fazowe 380 / 480 V AC	15 kW	7 265,00
ATV930D30N4	3 fazowe 380 / 480 V AC	30 kW	11 275,00
ATV930D37N4	3 fazowe 380 / 480 V AC	37 kW	13 490,00

ZASILACZE PRZEMYSŁOWE NA SZYNĘ DIN - SERIA CSF



- wąska metalowa obudowa,
- możliwość przeciążenia 150% przez minimum 5 sekund,
- zestyk alarmowy, sygnalizacja DC-OK,
- spełnienie wymagań normy maszynowej EN 60204-1,
- modele „P” posiadają możliwość redundancji.

Symbol	U _{WEJ} [V AC]	U _{WYJ} [V DC]	I _{WYJ} [A]	Wymiary (szer. x wys. x głęb.) [mm]	Cena [PLN]
Napięcie wejściowe 1-fazowe					
CSF85B	90 - 264	12	6	39 x 115 x 128	450,07
CSF85C	90 - 264	24	3,5	39 x 115 x 128	422,53
CSF120C	90 - 264	24	5	39 x 115 x 128	525,75
CSF120CP	90 - 264	24	5	39 x 115 x 128	731,08
CSF240C	120 / 230	24	10	64 x 118 x 140	813,43
CSF240CP	120 / 230	24	10	64 x 118 x 140	996,09
CSF500C	120 / 230	24	20	80 x 127 x 139	1 358,36

ZASILACZE MODUŁOWE I PRZEMYSŁOWE NA SZYNĘ DIN - SERIA DOMOTIC POWER & EASY POWER



- zasilacze ogólnego przeznaczenia,
- seria CSD - obudowa modułowa z tworzywa,
- seria CSL - metalowa przemysłowa obudowa.

Symbol	U _{WEJ} [V AC]	U _{WYJ} [V DC]	I _{WYJ} [A]	Wymiary (szer. x wys. x głęb.) [mm]	Cena [PLN]
CSD1015W012VAA	90 - 264	12	1,2	35 x 90 x 62 (2S)	210,14
CSD1015W024VAA	90 - 264	24	0,6	35 x 90 x 62 (2S)	210,05
CSD1030W012VAA	90 - 264	12	2,5	53 x 90 x 62 (3S)	236,65
CSD1030W024VAA	90 - 264	24	1,2	53 x 90 x 62 (3S)	236,65
CSD1072W012VAA	90 - 264	12	5	71 x 90 x 62 (4S)	324,38
CSD1072W024VAA	90 - 264	24	3	71 x 90 x 62 (4S)	324,38
CSL1072W024VAA	90 - 264	24	3	40x 115 x 115	266,50
CSL1120W024VAA	90 - 264	24	5	40x 115 x 115	367,55

ZASILACZE PRZEMYSŁOWE UNIWERSALNE NA NAPIĘCIE WEJŚCIOWE - SERIA CSW



- akceptowalny szeroki zakres napięcia wejściowego,
- wąska metalowa obudowa,
- możliwość przeciążenia 150% przez minimum 5 sekund,
- spełnienie wymagań normy maszynowej EN 60204-1.

Symbol	U _{WEJ} [V AC]	U _{WYJ} [V DC]	I _{WYJ} [A]	Wymiary (szer. x wys. x głęb.) [mm]	Cena [PLN]
CSW121B	185 - 550 (1, 2 fazy)	12	8	39 x 115 x 130	845,30
CSW121C	185 - 550 (1, 2 fazy)	24	5	39 x 115 x 130	813,07
CSW241B	185 - 550 (1, 2, 3 fazy)	12	16	55 x 115 x 130	1 304,34
CSW241C	185 - 550 (1, 2, 3 fazy)	24	10	55 x 115 x 130	974,02

ZASILACZE PRZEMYSŁOWE TRÓJFAZOWE - SERIA CSG



- wąska metalowa obudowa,
- możliwość przeciążenia 150% przez minimum 5 sekund,
- spełnienie wymagań normy maszynowej EN 60204-1,
- zasilacz CSG2401C - posiada dodatkowe funkcje np. współpraca z baterią.

Symbol	U _{WEJ} [V AC]	U _{WYJ} [V DC]	I _{WYJ} [A]	Wymiary (szer. x wys. x głęb.) [mm]	Cena [PLN]
CSG500C	3 x 360 - 550	24	20	80 x 127 x 139	1 593,46
CSG720C	3 x 340 - 550	24	30	80 x 127 x 139	1 731,16
CSG960C	3 x 340 - 550	12	40	80 x 127 x 139	2 249,67
CSG960D	3 x 340 - 550	24	20	80 x 127 x 139	2 616,30
CSG2401C	3 x 340 - 550	24	100	310 x 170 x 130	8 683,90

Nowość!

MODUŁY BUFOROWE 12 - 24 V DC / 12 - 24 V DC - SERIA CSU



- moduł buforowy z zasilaczem i akumulatorem tworzą UPS niskiego napięcia,
- do wyboru napięcie 12 lub 24 V DC za pomocą zworki lub programowo,
- moduł tworzy oddzielne napięcie dla baterii i obciążenie, przez co obciążenie nie otrzymuje wyższego napięcia jak dla baterii,
- oprogramowanie do wprowadzenia ustawień lub zworki.

Symbol	U _{WEJ} [V AC]	U _{WYJ} [V DC]	I _{WYJ} [A]	Wymiary (szer. x wys. x głęb.) [mm]	Cena [PLN]
CSU120S	12 - 24	12 - 24	5	70 x 88 x 63	893,48
CSU240S	12 - 24	12 - 24	10	40 x 115 x 130	1 025,35

MODUŁY BATERII PRZYSTOSOWANE DO ZASILACZY BUFOROWYCH

ASTRA



- moduł baterii przystosowany do zasilaczy buforowych firmy ADEL SYSTEM,
- złożony z dwóch lub czterech bezobsługowych baterii AGM połączonych szeregowo w celu uzyskania napięcia odpowiednio 24 V lub 48 V,
- wyposażony w szeregowy bezpiecznik zabezpieczający przed skutkami zwarć,
- standardowe pojemności to 1,2 Ah; 7 Ah; 9 Ah lub 12 Ah,
- cena zawiera akumulatory wewnątrz.

Opis	Napięcie [V DC]	Pojemność [Ah]	Wymiary [mm]	Cena [PLN]
Bateria 1.3AH/24V	24	1,3	170 x 100 x 80	280,80
Bateria 7AH/24V	24	7	170 x 155 x 120	462,65
Bateria 12AH/24V	24	12	220 x 155 x 120	637,78



ZASILACZE PRZEMYSŁOWE NA SZYNĘ DIN - SERIA FLEX 60 - 528 W

ADELSYSTEM
INTEGRATED ELECTRONIC SOLUTION



- kompaktowe wymiary,
- możliwe wysokie temperatury pracy aż do 60°C,
- możliwe czasowe przeciążenia aż 50% mocy nominalnej,
- wysoka sprawność ograniczająca straty mocy,
- możliwa praca równoległa w celu zwiększenia mocy bądź redundancja,
- zestyk informujący DC OK.

Symbol	U _{WEJ} [V AC]	U _{WYJ} [V DC]	I _{WYJ} [A]	Wymiary (szer. x wys. x głęb.) [mm]	Cena [PLN]
230 V AC / 24 V DC					
FLEX6024A	90 - 264	24	2,5 (50°C)	50 x 120 x 50	277,20
FLEX9024A	115 / 230	24	4,5 (50°C)	55 x 110 x 105	345,54
FLEX17024A	115 / 230	24	6 (50°C)	55 x 110 x 105	372,11
FLEX28024A	115 / 230	24	12 (50°C)	72 x 115 x 135	563,49
FLEX50024A	115 / 230	24	22 (50°C)	85 x 120 x 140	1 073,83
1 lub 2 fazy - 230 - 400 - 500 V AC / 24 V DC					
FLEX9024B	187 - 550	24	4,5 (50°C)	55 x 110 x 105	458,69
FLEX17024B	187 - 550	24	6 (50°C)	55 x 110 x 105	537,93
FLEX28024B	187 - 550	24	12 (50°C)	72 x 115 x 135	692,50
3 fazy - 400 V AC / 24 V DC					
FLEX50024B	330 - 550	24	22 (50°C)	85 x 120 x 140	1075,91

ZASILACZE BUFOROWE NA SZYNĘ DIN - SERIA CBI 36 - 480 W

ADELSYSTEM
INTEGRATED ELECTRONIC SOLUTION



- zasilacze buforowe V AC / V DC po podłączeniu akumulatorów tworzą UPS niskiego napięcia,
- sygnalizacja diodowa,
- zestyki informujące o potrzebie wymiany akumulatorów,
- zasilanie z akumulatorów,
- sygnalizacja ładowania,
- możliwość ustawienia prądu ładowania akumulatora,
- możliwość komunikacji MODBUS dla największych mocyowo typów.

Symbol	U _{WEJ} [V AC]	U _{WYJ} [V DC]	I _{WYJ} [A]	Wymiary (szer. x wys. x głęb.) [mm]	Cena [PLN]
CBI123A	90 - 264	12	3	65 x 115 x 135	909,77
CBI126A	90 - 264	12	6	65 x 115 x 135	1 309,50
CBI1210A	90 - 264	12	10	65 x 115 x 135	1 723,02
CBI1235A	120 / 230	12	35	150 x 115 x 135	2 860,85
CBI243A	90 - 264	24	3	65 x 115 x 135	999,35
CBI245A	90 - 264	24	5	65 x 115 x 135	1 323,29
CBI2410A/S	90 - 264	24	10	100 x 115 x 135	1 915,98
CBI2420A	90 - 264	24	20	150 x 115 x 135	2 860,85
CBI485A/S	120 / 230	48	5	100 x 115 x 135	2 381,90
CBI4810A	90 - 264	48	10	150 x 115 x 135	3 370,62
CBI2801224A	90 - 305	12 - 24 wybieralne	10	100 x 115 x 135	2 278,67



W ofercie dostępne również akumulatory i baterie

- akumulatory AGM, żelowe
- baterie litowe
- akumulatory pure lead
- system monitoringu baterii

ZASILACZE PRZEMYSŁOWE W OBUDOWIE MODUŁOWEJ - SERIA HDR

MW
MEAN WELL



- zasilacze w obudowie modułowej,
- wykazują się małą szerokością w stosunku do otrzymywanej z nich mocy.

Symbol	U _{WEJ} [V AC]	U _{WYJ} [V DC]	I _{WYJ} [A]	Wymiary (szer. x wys. x głęb.) [mm]	Cena [PLN]
HDR-15-5	85 - 264	5	2,4	17,5 x 90 x 54,5 (1S)	78,35
HDR-15-12	85 - 264	12	1,2	17,5 x 90 x 54,5 (1S)	78,35
HDR-15-24	85 - 264	24	0,63	17,5 x 90 x 54,5 (1S)	78,35
HDR-30-12	85 - 264	12	2	35 x 90 x 54,5 (2S)	94,02
HDR-30-24	85 - 264	24	1,5	35 x 90 x 54,5 (2S)	94,02
HDR-60-12	85 - 264	12	4,5	52,5 x 90 x 54,5 (3S)	128,21
HDR-60-24	85 - 264	24	2,5	52,5 x 90 x 54,5 (3S)	128,21
HDR-100-12	85 - 264	12	7,3	70 x 90 x 54,5 (4S)	183,81
HDR-100-24	85 - 264	48	4	70 x 90 x 54,5 (4S)	183,81

ZASILACZE PRZEMYSŁOWE NA SZYNĘ DIN - SERIA NDR

MW
MEAN WELL



- standardowe wykonanie do ogólnych zastosowań w przemyśle.

Symbol	U _{WEJ} [V AC]	U _{WYJ} [V DC]	I _{WYJ} [A]	Wymiary (szer. x wys. x głęb.) [mm]	Cena [PLN]
NDR-75-12	90 - 264	12	6,3	32 x 125,2 x 102	159,54
NDR-75-24	90 - 264	24	3,2	32 x 125,2 x 102	159,54
NDR-120-12	90 - 264	12	10	40 x 125,2 x 113,5	186,62
NDR-120-24	90 - 264	24	5	40 x 125,2 x 113,5	186,62
NDR-240-24	90 - 264	24	10	63 x 125,2 x 113,5	336,80
NDR-480-24	90 - 264	24	20	85,5 x 125,2 x 128,5	658,35



- długa rzeczywista żywotność
- bardzo długa wydajność mocowa dla krótkich czasów rozładowania (UPS)
- wysoka niezawodność
- certyfikat VdS dla modeli BP 7-12 i BP 17-12

PRZEMYSŁOWY STABILIZATOR NAPIĘCIA 1/1 FAZOWY - SERIA SO-HO



- szeroki zakres napięcia wejściowego 160 - 255 V AC,
- napięcie wyjściowe 230 V AC $\pm 2\%$ lub inne na życzenie klienta,
- możliwość regulacji napięcia wyjściowego poprzez wyświetlacz,
- automatyczna regulacja - prędkość korekcji 90 V/s,
- wysoka niezawodność dzięki sterowaniu mikroprocesorowym,
- możliwość przejścia na bypass za pomocą przełącznika,
- cyfrowe wyświetlanie wejściowych i wyjściowych mierzonych wartości.

Model	Moc [kVA]	Interfejs	Cena [PLN]
SO-HO-1105	5	HTL	880,00
SO-HO-1108	8	LD / TTL	1 140,00
SO-HO-1110	10	HTL	1 330,00
SO-HO-1115	15	HTL	1 660,00
SO-HO-1120	20	LD / TTL	2 280,00

PRZEMYSŁOWY STABILIZATOR NAPIĘCIA 3/3 FAZOWY - SERIA SRV-33



- szeroki zakres napięcia wejściowego 275 - 450 V AC,
- napięcie wyjściowe 400 V AC $\pm 2\%$ lub inne na życzenie Klienta,
- każda z faz stabilizowana oddzielnie,
- możliwość regulacji napięcia wyjściowego poprzez dodatkową kartę,
- prędkość korekcji 90 V/s,
- wysoka niezawodność dzięki sterowaniu mikroprocesorowym,
- możliwość przejścia na bypass za pomocą przełącznika,
- cyfrowe wyświetlanie wejściowych i wyjściowych mierzonych wartości.

Model	Moc [kVA]	Cena [PLN]
SRV-3303	3	3 400,00
SRV-3306	6	3 600,00
SRV-3310	10	3 900,00
SRV-3315	15	4 570,00
SRV-3320	22,5	5 150,00
SRV-3330	30	5 960,00
SRV-3345	45	7 440,00
SRV-3360	60	10 300,00
SRV-3375	75	12 500,00
SRV-33100	100	15 450,00
SRV-33120	120	18 400,00
SRV-33150	150	22 800,00
SRV-33200	200	31 650,00
SRV-33250	250	35 700,00
SRV-33300	300	43 000,00
SRV-33400	400	57 700,00
SRV-33500	500	65 100,00
SRV-33600	600	79 900,00
SRV-33800	800	121 000,00
SRV-331000	1 000	143 500,00
SRV-331250	1 250	165 600,00
SRV-331500	1 500	188 000,00
SRV-331600	1 600	202 500,00
SRV-332000	2 000	261 000,00

TRANSFORMATORY NISKIEGO NAPIĘCIA



- transformatory otwarte IP00 przykręcane do płyty montażowej,
- 1-fazowe: moce od 30 VA do 5 000 VA,
- przykładowe standardy - przejścia napięciowe:
 - przejście na napięcie bezpieczne 230 / 24 V AC,
 - obniżenie napięcia międzyfazowego na fazowe lub separacja galwaniczna: 230 - 400 / 230 V AC,
- dostępne wykonania spełniające normy ENEC, UL, RINA i GL.

Symbol	Moc [VA]	Cena [PLN]
Seria T1C - napięcie 230 V AC / 24 V AC		
T1C30-230-24	30	72,98
T1C75-230-24	75	95,68
T1C100-230-24	100	113,4
T1C150-230-24	150	147,53
T1C200-230-24	200	181,32
T1C250-230-24	250	214,73

Symbol	Moc [VA]	Cena [PLN]
Seria T1B - napięcie 230 - 400 V AC / 230 V AC		
T1B30-234-230	30	80,33
T1B50-234-230	50	84,50
T1B75-234-230	75	109,75
T1B100-234-230	100	114,50
T1B150-234-230	150	149,63
T1B200-234-230	200	200,70
T1B250-234-230	250	218,93
T1B320-234-230	320	275,63
T1B400-234-230	400	295,58
T1B500-234-230	500	340,20
T1B600-234-230	600	413,18
T1B800-234-230	800	460,42
T1B1000-234-230	1 000	520,00
T1B1500-234-230	1 500	852,89
T1B2000-234-230	2 000	1 216,62

TRANSFORMATORY T3T DO 1 000 kVA



- napięcie wej. / wyj., odcepy, układ połączeń na życzenie klienta,
- dostępne wykonanie w obudowie o stopniu ochrony IP23 lub IP54 / IP55.

Produkt tworzony pod zamówienie z terminem realizacji 3-4 tygodnie

Symbol	Moc [kVA]	Cena [PLN]
Napięcie wej/wyj, odcepy, układ połączeń zgodnie z wytycznymi klienta		
T3T-0,1...	0,1	558,10
T3T-1...	1	1 171,28
T3T-2...	2	1 588,13
T3T-5...	5	2 789,33
T3T-7...	7	3 586,28
T3T-10...	10	5 089,88
T3T-15...	15	6 128,33
T3T-20...	20	7 239,23
T3T-30...	30	8 800,84
T3T-50...	50	13 050,62
T3T-60...	60	13 202,50
T3T-80...	80	15 730,68
T3T-100...	100	18 584,81
T3T-125...	125	22 635,80
T3T-160...	160	26 236,16
T3T-200...	200	29 589,33
T3T-250...	250	34 078,10
T3T-315...	315	37 939,54

PANELE DOTYKOWE - SERIA SP5000 (SMART PORTAL)



- osobne elementy: matryca / moduł komunikacyjny,
- obudowa aluminiowa,
- zasilanie 24 V DC.

Symbol	Ekran	Ilość kolorów	Rozdzielczość	Cena [PLN]
PFXSP5400WAD ADVANCED	7" TFT	262 000	800 x 480 px	3 148,66
PFXSP5500WAD ADVANCED	10,1" TFT	262 000	1 280 x 800 px	7 241,94
PFXSP5600WAD ADVANCED	12,1" TFT	262 000	1 280 x 800 px	8 816,28
PFXSP5500TPD PREMIUM	10" TFT	16 milionów	800 x 600 px	9 131,14
PFXSP5600TPD PREMIUM	12,1" TFT	16 milionów	1 024 x 768 px	10 705,48
PFXSP5700TPD PREMIUM	15" TFT	16 milionów	1 024 x 768 px	12 594,68
PFXSP5700WCD PREMIUM	15,6" TFT	16 milionów	1 366 x 768 px	14 798,74
PFXSP5800WCD PREMIUM	19" TFT	16 milionów	1 366 x 768 px	15 827,99

Symbol	Opis	Cena [PLN]
PFXSP5B41	Moduł komunikacyjny OPEN BOX	7 556,80
PFXSP5B10	Moduł komunikacyjny POWER BOX	5 037,87

PANELE DOTYKOWE - SERIA LT4000



- opcja wejść / wyjść cyfrowych i analogowych,
- możliwość rozbudowy,
- w zestawie kable do programowania i oprogramowanie,
- zasilanie 24 V DC.

Symbol	Ekran	Ilość kolorów	Rozdzielczość	Interfejs	Cena [PLN]
LM4201TADCC	3,5" TFT	65 536	320 x 240 px	cyfrowy I/O	3 337,60
LM4201TADAC	3,5" TFT	65 536	320 x 240 px	cyfrowy / analogowy I/O	3 904,35
LM4301TADCC	5,7" TFT	65 536	320 x 240 px	cyfrowy I/O	4 723,00
LM4301TADAC	5,7" TFT	65 536	320 x 240 px	cyfrowy / analogowy I/O	5 289,75

Symbol	Typ	Interfejs	Cena [PLN]
PFXLM4B01DDC	sterownik PLC	cyfrowy I/O	2 078,13
PFXLM4B01DAC	sterownik PLC	cyfrowy / analogowy I/O	2 644,89

PANELE DOTYKOWE - SERIA GP4000M



- łatwy montaż w otwór Ø22,
- RS232C / 422 / 485 - USB x 2 (1 x typ A i 1 x mini-B),
- Ethernet x 1,
- zasilanie 24 V DC,
- stopień ochrony IP65 od frontu.

Symbol	Ekran	Ilość kolorów	Rozdzielczość	Cena [PLN]
PFXGM4201TAD	3,5" TFT	65 536	320 x 240 px	2 546,33
PFXGM4301TAD	5,7" TFT	65 536	320 x 240 px	3 734,60

Symbol	Opis	Cena [PLN]
PFXGM4B01D	Moduł komunikacyjny	2 037,05

PANELE DOTYKOWE - SERIA GP4000



- podświetlenie LED,
- obsługa karty pamięci SD,
- zasilanie 24 V DC.

Symbol	Ekran	Ilość kolorów	Rozdzielczość	Cena [PLN]
PFXGP4201TAD	3,5" TFT	65 536	320 x 240 px	3 463,54
PFXGP4301TAD	5,7" TFT	65 536	320 x 240 px	5 982,47
PFXGP4401TAD	7,5" TFT	65 536	640 x 480 px	8 312,48
PFXGP4501TAD	10,4" TFT	65 536	640 x 480 px	13 224,41
PFXGP4601TAD	12,1" TFT	65 536	800 x 600 px	14 431,40

Nowość!

PANELE DOTYKOWE - SERIA SP5000X - WERSJA EXTREME



- osobne elementy: matryca / moduły komunikacyjne,
- zasilanie 24 V DC,
- odporne na wstrząsy i wibracje,
- odporne na kurz i wodę,
- dodatkowa powłoka zmniejszająca blask światła słonecznego.



Symbol	Przekątna ekranu	Zasilanie	Temperatura pracy	Cena [PLN]
PFXSP5790WAD	15" W	12 - 24 V DC	od -20°C do 60°C	17 523,02
PFXSP5690WAD	12,1" W	12 - 24 V DC	od -30°C do 70°C	13 237,95
PFXSP5490WAD	7" W	12 - 24 V DC	od -30°C do 65°C	4 604,50
PFXSP5B90	Power Box	12 - 24 V DC	temperatura pracy odpowiada panelowi do którego podłączony jest BOX	6 927,08

AKCESORIA DO SERII SP5000 / SP5000X



Symbol	Opis	Obsługiwane produkty	Cena [PLN]
CA3-USBCB-01	Kabel USB 2 m do transferu danych	standard box / power box / open box / premium display	944,60
CA3-ADPCOM-01	Adapter konwersji portu COM łączący opcjonalne elementy komunikacji RS-422 z interfejsem szeregowym.	standard box / power box / open box	62,96
ZC9USCBMB1	Kabel 1,8 m do przesyłania danych ekranowych z komputera (USB typu A) do produktu Proface (USB mini-B)	standard box / power box / open box / premium display	125,95
PFXZCBSD4GC41	Karta pamięci SD (4 GB)	standard box / power box / open box	755,69
PFXZCDSCCFA321	Karta pamięci CFast (32 GB)	open box	4 282,19
PFXEXEDV40	Oprogramowania GP Pro EX wersja 4.0x (płyta DVD)	wszystkie dostępne modele	3 778,40

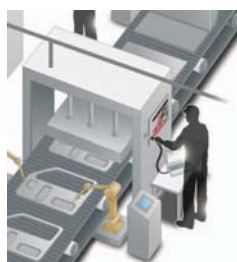

ENKODERY INKREMENTALNE



- ekspres „24one” dla serii 5000 / 5020,
- wał lub otwór o śr. od 4 mm do 42 mm,
- rozdzielczość do 36 000 PPR,
- wyjścia HTL, TTL, OC NPN, SinCos,
- również enkodery morskie, ATEX, dla przemysłu ciężkiego, bezpieczeństwa.

Symbol	Wykonanie	Interfejs	Rozdzielczość [PPR]	Przyłącze	Cena [PLN]
8.KIS40.1342.1000	wał 6 mm	HTL	1 000	przewód 2 m	465,00
8.5000.8358.1000	wał 10 mm	HTL	1 000	złącze M23	695,00
8.KIH40.5442.0360	otwór 8 mm	HTL	360	przewód 2 m	530,00
8.A02H.523A.1024.0020	otwór 38 mm	HTL	1 024	przewód 2 m	1980,00
8.5825.264C.36000	otwór 10 mm	TTL	36 000	złącze M12	2365,00

ENKODERY ABSOLUTNE



- jednoobrotowe (ST) rozd. do 21 bitów,
- wieloobrotowe (MT), zliczanie nawet do 536 mln obrotów, ustawianie podziałki,
- przekładnia optyczna, magnetyczna lub mechaniczna, dla każdej aplikacji,
- usługa ekspresowej produkcji.

Symbol	Opis	Cena [PLN]
8.3651.2332.1311	ST, wał 6 mm, przewód 1 m, 4 - 20 mA	1 200,00
8.M3681.3444.4412	MT, otwór 10 mm, złącze M12, 0 - 10 V	2 000,00
8.F5883M.552E.G221	MT, otwór 14 mm, przewód 1 m, SSI	2 820,00

Nowość!

Symbol	Opis	Cena [PLN]
8.M3668.4344.4122	MT, wał 8 mm, złącze M12, IO Link	1 740,00
8.F5868.21CN.C122	MT, wał 6 mm, złącza M12, Profinet IO	3 680,00

LICZNIK CZASU PRACY SH17



- montaż na szynie DIN, szerokość 36 mm,
- zakres 99999,99 h,
- wysoka odporność na wstrząsy i wibracje,
- stopień ochrony IP65 (przód) oraz IP20 (zaciski),
- dostępne wersje dla napięcia 115 VAC (50 lub 60 Hz).

Typ	Napięcie sterujące	Cena [PLN]
0.170.000.075	230 V AC 50 Hz	85,00
0.170.000.351	10 - 27 V DC	135,00
0.170.000.071	24 V AC 50 Hz	95,00

LICZNIK CZASU PRACY H57



- obudowa w rozmiarze 48 x 48 mm,
- zakres 99999,99 h dla napięć AC,
- zakres 999999,99 h dla napięć DC,
- wysoka odporność na wstrząsy i wibracje, stopień ochrony IP52,
- szeroki wybór napięć dla instalacji 50 Hz lub 60 Hz,
- 5 lat gwarancji producenta.

Typ	Napięcie zasilania	Cena [PLN]
3.220.401.075	187 - 264 V AC 50 Hz	65,00
3.220.401.351	10 - 30 V DC	80,00
3.220.401.079	360 - 440 V AC 50 Hz	80,00

LICZNIK IMPULSÓW CODIX 130



- obudowa w rozmiarze 48 x 24 mm,
- dodatkowe ramki w zestawie,
- częstotliwość zliczania do 12 kHz,
- zasilanie z wbudowanej baterii o dużej żywotności,
- wyświetlacz LCD 8-cyfrowy, stopień ochrony IP65,
- zerowanie ręczne lub elektryczne, opcja blokady.

Typ	Napięcie sterujące	Cena [PLN]
6.130.012.852	4 - 30 V DC lub beznapięciowo	140,00
6.130.012.850	beznapięciowo (stykowe, NPN)	165,00
6.130.012.853	10 - 260 V AC/DC	210,00

LICZNIK NASTAWNY CODIX 923/924



- obudowa w rozmiarze 48 x 48 mm,
- sterowanie NPN lub PNP max. 30 V DC,
- wyświetlacz LCD 6-cyfrowy, 2 wiersze, IP65,
- zliczanie impulsów z wyborem kierunku,
- może współpracować z enkoderem LD lub HTL,
- zliczanie czasu pracy, różne tryby wyzwalania,
- do 6 wyjść programowalnych.

Typ	Napięcie zasilania	Podświetlenie LCD	Cena [PLN]
6.923.0100.0A0	100 - 240 V AC	nie	700,00
6.924.0101.0A0	100 - 240 V AC	tak	775,00
6.924.0101.3A0	10 - 30 V DC	tak	700,00

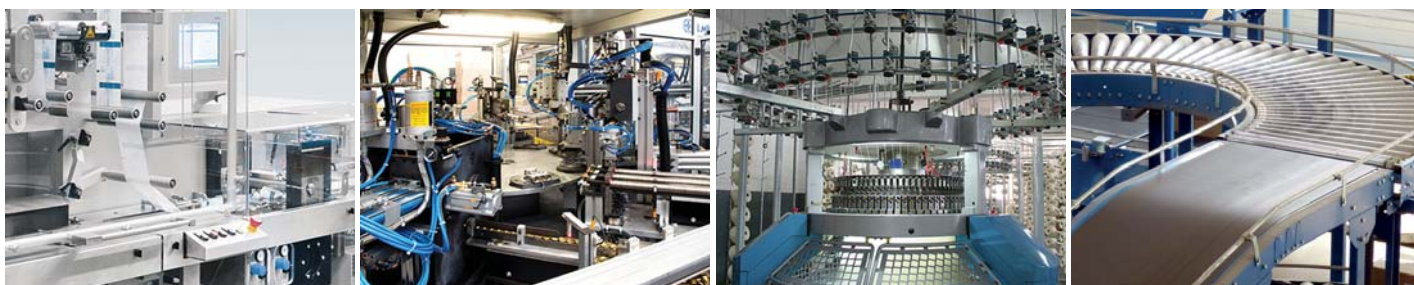

PIERŚCIEŃ ŚLIZGOWE - SERIA SR060E



- optymalne dla bębnow grzewczych,
- kompaktowe, szerokość tylko 58 mm,
- gładka powierzchnia i obłe krawędzie ułatwiające czyszczenie, stopień ochrony IP64, temp. do 75°C,
- otwór o średnicy 20, 21, 22, 24, 25 mm,
- trwałość 500 mln obrotów, do 500 RPM.

Symbol	Kanały danych	Kanały mocy	Cena [PLN]
SR060E-25-0-2-102	--	2 x 16 A	2 020,00
SR060E-25-2-0-032	2 x 2 A	--	2 170,00
SR060E-25-2-2-132	2 x 2 A	2 x 16 A	2 925,00
SR060E-25-2-3-132	2 x 2 A	3 x 16 A	3 300,00
SR060E-25-2-3-232	2 x 2 A	3 x 20 A	3 865,00

PIERŚCIEŃ ŚLIZGOWE SR085



- konstrukcja modułowa max. 20 kanałów,
- przepływność danych do 12 Mbps,
- otwór max. 30 mm lub kołnierz 120 mm,
- max. 800 RPM, do temp. 85°C, IP50 lub IP64,
- kanał dla hydrauliki lub pneumatyki,
- do 500 mln obrotów, bez smarowania

Symbol	Kanały danych	Kanały mocy	Dodatki	Cena [PLN]
SR085-30-00-02-20001	--	2 x 25 A	--	4 590,00
SR085-30-04-03-11301	4 x 2 A	3 x 16 A	--	8 330,00
SR085-30-00-03-10061	--	3 x 16 A	pneumatyka	5 490,00
SR085-25-02-03-11361	2 x 2 A	3 x 16 A	pneumatyka	7 380,00
SR085-20-02-02-12362	2 x 2 A	2 x 16 A	pneumatyka, IP64	7 570,00

ENKODERY LINKOWE



- zakres pomiarowy od 0,25 m do 42,5 m,
- interfejs inkrementalny lub absolutny,
- dla precyzyjnych aplikacji z błędem do 0,02% lub wytrzymałe wersje do pracy na zewnątrz – pojazdy i wysięgniki,
- redundancja lub wbudowany inklinometr.

Symbol	Zakres	Interfejs	Cena [PLN]
D5.350B.A334.0000	0,6 m	pot. 10 k	1 150,00
D5.3501.A221.0000	1 m	0 - 10 V DC	2 000,00
D5.3502.A111.0000	2 m	4 - 20 mA	2 350,00
D5.2501.2441.1000	1 m	inkrementalny	2 100,00
D8.C100.0500.RC11.1000	5 m	2 x CANopen	2 950,00

ZESTAW POMIARU LINIOWEGO MWE02



- precyzyjny pomiar,
- kompaktowe rozwiązanie,
- elastyczny montaż,
- różne koła pomiarowe.

Symbol	Zakres	Cena [PLN]
8.MWE02.121.3245.4042.2000	Koło o średnicy 200 mm, powierzchnia z tworzywa sztucznego, Push-Pull, 2000PPR	1 050,00
8.MWE02.121.3245.4042.0200	Koło o średnicy 200 mm, powierzchnia z tworzywa sztucznego, Push-Pull, 200PPR	970,00
8.MWE02.121.3275.4032.1000	Koło o średnicy 200 mm, powierzchnia – O-ring, Open Collector, 1000PPR	985,00
8.MWE02.121.3275.4062.1000	Koło o średnicy 200 mm, powierzchnia – O-ring, RS422, 1000PPR	940,00
8.MWE02.121.3645.4042.2000	Koło o średnicy 6", powierzchnia z tworzywa sztucznego, Push-Pull, 2000PPR	1 050,00

INKLINOMETRY IN81 / IN88



- precyzyjny i niezawodny pomiar,
- zakres pomiarowy do 360°,
- wysoki stopień ochrony do IP69K,
- dokładność pomiaru ±0,2°.

Symbol	Interfejs	Cena [PLN]
8.IN81.1711.121	1-osiovy, Zakres: 0 - 360°, Interfejs Analogowy 4 - 20 mA, przyłącze 1xM12	815,00
8.IN88.1721.121	1-osiovy, Zakres: 0 - 360°, Interfejs CANopen, przyłącze 1 x M12	1 450,00
8.IN88.2661.121	2-osiovy, Zakres: ±85°, Interfejs Modbus RTU, przyłącze 1 x M12	1 450,00
8.IN88.2631.123	2-osiovy, Zakres: ±85°, Interfejs SAEJ1939, przyłącze 2 x M12	1 510,00

ENKODERY SPRZĘŻENIA ZWROTNEGO DO SILNIKÓW SERWO S36



- standardowy rozmiar 36,5 mm,
- warianty jedno i wieloobrotowe,
- wał stożkowy lub wtykowy/kompaktowa i wytrzymała konstrukcja,
- rozdzielczość do: 2048 PPR Inkrementalny, 24 Bit jednoobrotowy, 12 Bit wieloobrotowy.

Symbol	Interfejs	Cena [PLN]
8.S3674.1211.2115	Jednoobrotowy, Interfejs RS485, rozdzielczość: 15bit ST, Ścieżka inkrementalna: 1024 SinCos,	900,00
8.S3684.1211.2119	Wieloobrotowy, Interfejs RS485, rozdzielczość: 19bit ST/12bit MT, Ścieżka inkrementalna: 1024 SinCos,	1 300,00
8.S3684.4221.1A21	Wieloobrotowy, Interfejs BiSS, rozdzielczość: 21bit ST/12bit MT, Ścieżka inkrementalna: brak,	1 500,00
8.S3674.1221.2123	Jednoobrotowy, Interfejs RS485, rozdzielczość: 23bit ST, Ścieżka inkrementalna: 2048 SinCos,	1 200,00

Na życzenie klienta firma Kübler jest w stanie zaproponować wersję specjalną złącza obrotowego dopasowaną do wymagań klienta.

Zapewnią one optymalne rozwiązanie w zakresie przekazywania sygnałów elektrycznych, energii, gazów lub mediów płynnych z podzespołu stacjonarnego do obrotowego.

Różnorodność technologii transmisyjnych:

- pierścienie ślizgowe stykowe (szczotki metalowo-grafitowe, wiązki srebra lub drut złoty)
- pierścienie ślizgowe bezstykowe (indukcyjna pojemnościowa lub optyczna)
- przepust do mediów (sprężone powietrze, czynniki hydrauliczne oraz inne płyny)



CZUJNIKI OPTYCZNE



- wyjścia PNP/NPN NO+NC w jednym modelu,
- wyjście przekaźnikowe i uniwersalne nap. zasilania,
- wiązka wyprowadzona osiowo lub pod kątem 90°,
- czujniki odbiciowe, refleksyjne, bariery optyczne,
- światłowody i wzmacniacze światłowodowe,
- czujniki optyczne, widełkowe ze szczeliną 13 mm,
- obudowy cylindryczne M18 metalowe lub z tworzywa,
- obudowy prostokątne 50 x 50 lub 32 x 20 mm,
- złącze M8 3-pin, M12 4-pin lub przewód 2, 5, 10 m,
- zadziałanie natychmiastowe lub ze zwłoką czasową,
- stopień ochrony IP65 / IP67, temp. pracy do 60°C,
- szeroki wybór reflektorów, w tym samoprzylepnych.

Symbol	Funkcja	Sn [mm]	Rozmiar [mm]	Wyjście	Przyłącze
FT18SP-CP50	odbiciowy	500	M18 x 80	PNP/NPN	przewód
FT18SP-CR H	refleksyjny	5000	50 x 50 x 18	PNP/NPN	M12 4-pin
FTQSP-R-R	refleksyjny	8000	50 x 50 x 18	przełącznik	przewód
RFL000008	reflektor	--	Ø 84	--	--
RFL000011	reflektor	--	arkusz A4	--	--

CZUJNIKI INDUKCYJNE



W ofercie również czujniki z metalowym czołem

- standardowe wyjścia PNP lub NPN, NO lub NC,
- wersje 2-przewodowe DC lub AC (max. 250 V AC),
- modele iskrobezpieczne NAMUR, ATEX,
- obudowy w rozmiarach 4 mm, 6,5 mm, M5, M8, M12, M14, M18, M30 oraz prostokątne do 80 x 80 mm,
- strefa działania do 60 mm, regulacja dla dużych modeli,
- złącza M8, M12 lub wbudowany przewód 2, 5, 10 mb,
- stopień ochrony IP65 lub IP67 w standardzie,
- czujniki z otworem przelotowym o śr. max. 100 mm,
- do wykrywania małych obiektów lub zerwania linki,
- modele o zwiększonej odporności w kalibracji wykonane ze stali nierdzewnej AISI316L, stopień ochrony IP68 / IP69k.

Symbol	Sn [mm]	Rozmiar [mm]	Czoło	Przyłącze
SI8-DC2 PNP NO	2	M8 x 50	POM	przewód
SI8-DC2 PNP NO H1 S	2	M8 x 44	POM	M8 3-pin
SI12-DC4 PNP NO	4	M12 x 61	POM	przewód
SI12-DC4 PNP NO H	4	M12 x 65	POM	M12 4-pin
SI18-DC8 PNP NO	8	M18 x 68	POM	przewód
SI18-DC8 PNP NO H	8	M18 x 70	POM	M12 4-pin
SMF12-C3 PNP NO H	3	M12 x 65	metal	M12 4-pin
SMF18-C5 PNP NO H	5	M18 x 70	metal	M12 4-pin
SMF30-C10 PNP NO H	10	M30 x 75	metal	M12 4-pin

CZUJNIKI ATEX



- czujniki indukcyjne Namur dla grupy II, kategorii 1, strefa 0 (gaz) oraz 20 (pył) wg dyrektywy 2014/34/EU,
- obudowy cylindryczne, prostokątne, z otworem,
- czujniki indukcyjne i pojemnościowe 2- i 3-przewodowe dla gr. II, kat. 3D (strefa 22), wyjście DC, AC, przełącznik,
- czujniki magnetyczne M12 dla grupy II, kat. 1-2-3 G/D,
- indukcyjne czujniki rotacji M30 dla gr. II, kat. 3D,
- czujniki poziomu rotacyjne, gr. II, kat. 1/2D (20/21),
- separatory ATEX jedno- i wielokanałowe, dla czujników i sygn. analogowych, bezpieczne zasilanie dla strefy EX,
- zgodność z normami IEC60079-11, IEC60079-26, EN60079-0, EN60079-11, EN60079-26, IEC60079-0.

Symbol	Funkcja	Wyjście	Mocowanie, cechy	Strefa EX
SI14-N3 AGD1	indukcyjny	Namur	M14, Sn = 3 mm	0/20
SI18-C5 PNP NO AD3	indukcyjny	PNP NO	M18, Sn = 5 mm	22
SC18SP-AE10 NO AD3	pojemnościowy	AC, NO	M18, Sn = 10 mm	22
SMC-12 NO AGD3	magnetyczny	NO	M12, 2-przewod.	2/22
CRT30-R10 LB AD3	czujnik rotacji	przełącznik	M30, 6 - 150 RPM	22
RL-A AD1/2 220VAC	rotacyjny	SPDT	1 1/2"; 1 RPM	21/22
D5030S separator	1 x zasilanie	SPDT	szer. 12 mm, SIL3	0/20 (we.)
D1042Q separator	4 x zasilanie	max. 22 mA	szer. 23 mm, SIL3	0/20 (we.)

CZUJNIKI POZIOMU



- dwustanowe wykrywanie poziomu cieczy lub materiałów sypkich w formie proszku, granulatu, ziarna,
- czujniki pojemnościowe z elektrodą sztywną 300, 500, 800 mm lub elektrodą na linie o długości do 4 000 mm,
- pojemnościowe w klasycznych rozmiarach M18, M30,
- opcjonalnie zwłoka czasowa do 10 minut,
- zestaw pojemnościowy z głowicą wytrzymałą do 250°C,
- czujniki rotacyjne z 3-stopniową regulacją, opcjonalnie ATEX II 1/3D IP66 T95°C,
- czujniki membranowe z płynną regulacją czułości,
- pływakowe, wykonane z tworzywa lub stali AISI316,
- czujniki konduktancyjne, dla cieczy przewodzących.

Symbol	Zasada działania	Cechy
RL-A 110/230VAC	rotacyjny	mocowanie 1 1/2", 1 RPM
RL-A 24VDC	rotacyjny	mocowanie 1 1/2", 1 RPM
SC-A300 110/230VAC	pojemnościowy	sztywna elektroda 300 mm
SC-F2000 110/230VAC	pojemnościowy	linka 2000 mm
SM-85	membranowy	membrana Neopren Ø85 mm
SLM/P-08 NO	plywakowy	obudowa z polipropylenu
SLM-08 NO GM1	plywakowy	obudowa AISI316 do 100°C
VL-A170 24DC/230AC	wibracyjny	elektrody AISI316, 50 dBA

CZUJNIKI MAGNETYCZNE

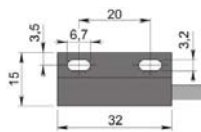

- czujniki i magnesy w szerokim wyborze rozmiarów,
- wbudowany kontraktron ze stykiem NO lub NO/NC,
- modele aktywne dedykowane dla silowników,
- czujniki bezpieczeństwa z kategorią SIL3 / PL e,
- w ofercie również modele bistabilne oraz wykonania ATEX.

Symbol	Cechy	Rozmiar [mm]	Wyjście
SMC-08 NO	czujnik gwintowany	M8x40	NO 230 V 0,5 A
ACM000006	magnes ferrytowy	Ø20 mm	--
SMP-302 NO	czujnik prostokątny	32 x 15	NO 230 V 0,5 A
ACM000002	magnes ferrytowy	32 x 15	--
SHP-6T PNP NO	czujnik do silownika	6,2 x 4,2 x 31	PNP NO
SMS36-P5 2NC CL	czujnik bezpieczeństwa	36 x 26 x 13	2 x NC, PL e

PRZEWODY DO CZUJNIKÓW



- długość przewodu 2, 5 lub 10 mb,
- M8 3-pin, M8 4-pin, M12 4-pin, proste lub kątowe,
- metalowe nakrętki, uszczelki dla wysokiego IP,
- w ofercie również złącza okrągłe i zaworowe do samodzielnego montażu.

Symbol	Złącze	Liczba pinów	Opona	Długość [m]
AEC-COC000029	M8 kątowe	3	PUR	5
AEC-COC000032	M8 proste	3	PUR	5
AEC-COC000011	M12 kątowe	4	PVC	2
AEC-COC000019	M12 kątowe	4	PVC	5
AEC-COC000026	M12 proste	4	PVC	5



KOMPLETNA OFERTA CZUJNIKÓW ZBLIŻENIOWYCH

- Indukcyjne
- Pojemnościowe
- Optyczne
- Magnetyczne
- Ultradźwiękowe
- Poziomu
- Rotacji
- Bezpieczeństwa
- Wysokotemperaturowe
- ATEX
- Przewody
- Akcesoria





Symbol	Kaseta sterownicza	Cena [PLN]
GM033	na dach kabiny	214,50
GM321	na dach kabiny	572,00
GM412	na dach kabiny	330,00
GM750	na dach kabiny	330,00
GM756	na dach kabiny	363,00
GM822	na dach kabiny	374,00
TLP3.B	do maszynowni	93,50
TLP4	do maszynowni	181,50
TLP5	do podszybia	198,00
GM243	do podszybia	198,00
GM005	do podszybia	159,50
GM482	do schodów ruchomych	187,00
GM092BYPASS	z przełącznikiem BYPASS	206,25
GMS167	z przyciskiem ALARM z sygnalizatorem optycznym i akustycznym	275,00
GMS131	z sygnalizatorem optycznym i akustycznym	220,00
GM01P4SPA	z grzybem awaryjnym	68,20

Symbol	Opis	Cena [PLN]
GM355	przełącznik do podszybia	68,10
GM354	przełącznik do podszybia	68,10
FTN198Z11	wyłącznik linkowy do światła w szybie windowym	73,70
FTN140Z11	wyłącznik krańcowy dźwignia z rolką Ø50	57,20

NAJLEPSZA JAKOŚĆ
Z PEŁNĄ ZGODNOŚCIĄ

EN81.20 i EN81.50



Nie znalazłeś produktu dla siebie?

Zadzwoń lub napisz! Pomożemy Ci dobrać odpowiednie rozwiązanie



OŚWIETLENIE LED SZYBU WINDY



- napięcie zasilania 220 - 240 V AC,
- 120 LED-ów na 1 m,
- żywotność ~50 000 h,
- temperatura barwy ~ 5 000 K,
- kąt promieniowania 160°,
- długość od 4 m do 75 m w jednym kawałku,
- kabel zasilający o długości 10 m,
- możliwe z funkcją oświetlenia awaryjnego.

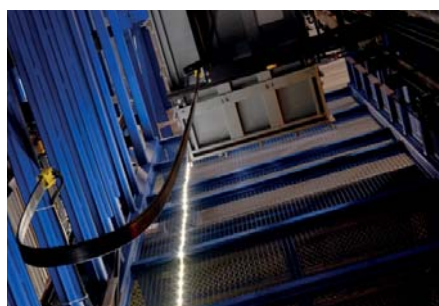

Switch

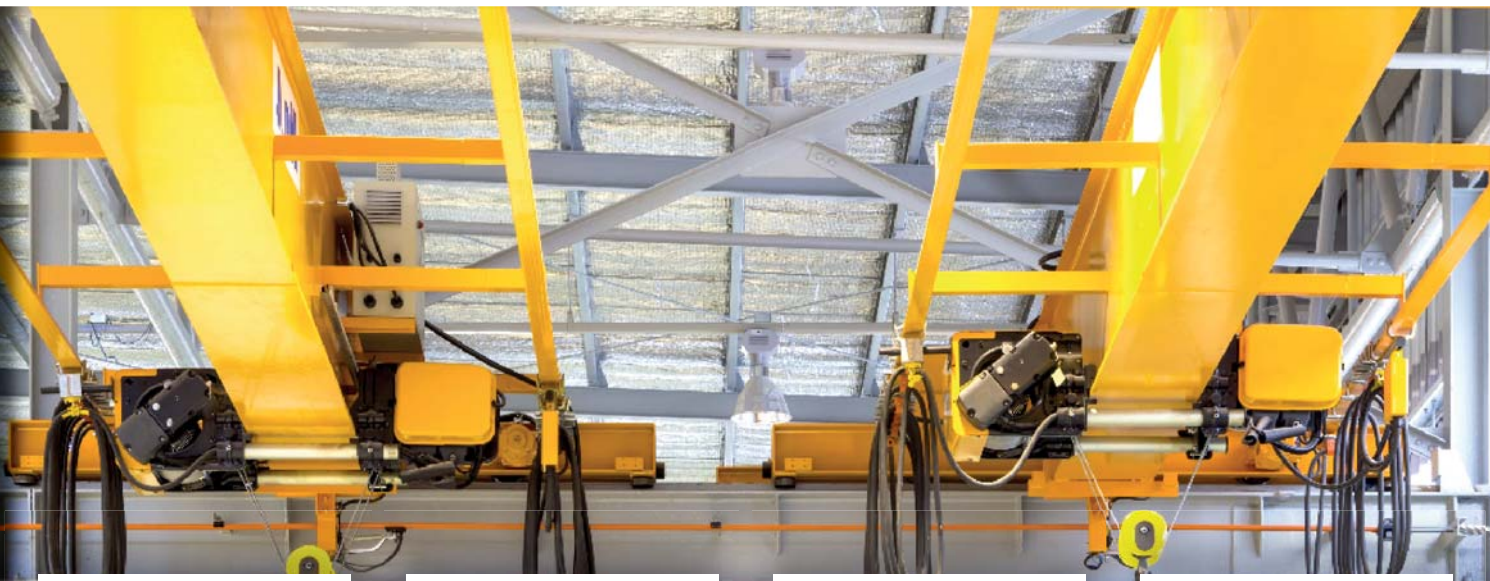

**SYSTEMY
PODWIESZANIA KABLI**



**KASETY
STEROWNICZE**



**WYŁĄCZNIKI KRAŃCOWE
WRZECIONOWE FGR**



**WYŁĄCZNIKI KRAŃCOWE
KRZYŻOWE FCR**

SZYNOPRZEWODY

Seria TR60 - przeznaczona do stosowania w aplikacjach wewnętrznych dla małych suwnic lekkiego przemysłu i dla linii do 60 m. Prądy znamionowe 40 A lub 60 A.

Seria TR85H5P- przeznaczona do stosowania w aplikacjach zewnętrznych i wewnętrznych dla każdego rodzaju suwnic i innych urządzeń oraz dla każdej długości linii. Prądy znamionowe 40 A, 70 A, 100 A, 140 A.

Cechy wspólne:

- 4- lub 5-biegunowe odcinki 4 metrowe,
- zasilanie końcowe lub środkowe,
- bezpieczna i kompaktowa konstrukcja dzięki zastosowaniu szyn prądowych umieszczonych wewnątrz obudowy,
- szybki i ekonomiczny montaż, dzięki zastosowaniu konstrukcji wielobiegunowej, uchwytów zatrzaskowych oraz śrub łączeniowych,
- stopień ochrony IP13 lub IP44 (z dodatkową uszczelką).

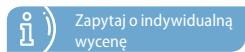
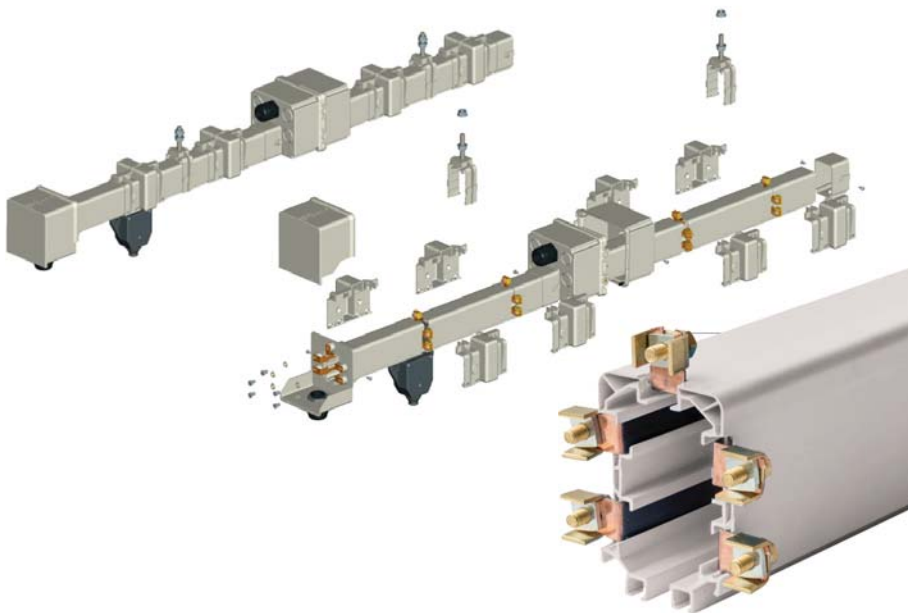

Zapytaj o indywidualną wycenę



PRZYCSKI NIKLOWANE



IP67



- montaż w otwór Ø22,
- obsługa 3 modułów styków.

Symbol	Opis	Cena [PLN]
PPRL2NL	Przycisk podświetlany	16,50
PPDLSNL	Przycisk podwójny 1-0 (czerwono-zielony)	31,90
PSMB5TONL	Przełącznik kluczykowy 1-0-2	30,80

OBUDOWY POD PRZYCSKI



IP65



- od 1 otworu do 6 otworów,
- kolor żółto-czarny lub szaro-czarny,
- 1-, 2-, 3-, 4-, 5-, 6-otworowe.

Symbol	Ilość otworów	Cena [PLN]
PQ01*	1	31,90
PQ02*	2	38,50
PQ03*	3	39,60
PQ04*	4	42,90
PQ05*	5	49,50
PQ06*	6	71,50

* K-żółto-czarna; KGN-szaro-czarna

ŁĄCZNIKI KRZYWKOWE



- zakres prądowy od 12 A do 100 A,
- wykonanie: natablicowe, na szynę DIN, w obudowie,
- różne programy łączy,
- możliwość wykonania specjalnego programu łączy wg. potrzeb klienta.

Symbol	Opis	Prąd [A]	Program łączy	Cena [PLN]
P0160010R	Łącznik krzywkowy montaż na panel	16	1-0-2, 3-biegunowy	46,86
P0160029R	Łącznik krzywkowy montaż na panel	16	0-1-2, 1-biegunowy	55,77
P0160002R	Łącznik krzywkowy montaż na panel	16	0-1, 2-biegunowy	22,00
P0160003R	Łącznik krzywkowy montaż na panel	16	0-1, 3-biegunowy	28,60
C0250003R	Łącznik krzywkowy montaż na panel	25	0-1, 3-biegunowy	62,25
C0320004R	Łącznik krzywkowy montaż na panel	32	0-1, 4-biegunowy	72,60
001/0001	Tabliczka szara 48 x 48 z czarnym pokrętkiem	-	-	12,10
010/0001	Tabliczka żółta 67 x 67 z czerwonym pokrętkiem z blokadą na kłódkę	-	-	20,35

GNIAZDO RJ45 DO MONTAŻU W OTWÓR Ø22



- stopień ochrony IP67 (IEC 60529),
- temperatura pracy od -25°C do 75°C.



Symbol	Opis	Cena [PLN]	Typ seria niklowana	Opis	Cena [PLN]
PP2RJ45BL	RJ45 czarne	49,50	PP2RJ45NL	RJ45 niklowane	51,70

GNIAZDO USB



- stopień ochrony IP67 (IEC 60529),
- temperatura pracy od -25°C do 75°C,
- USB 2.0 lub USB 3.0.



Symbol	Opis	Cena [PLN]	Symbol	Opis	Cena [PLN]
PP2USB20BL	USB 2.0 czarne	51,15	PP2USB20NL	USB 2.0 niklowane	53,90
PP2USB30BL	USB 3.0 czarne	55,00	PP2USB30NL	USB 3.0 niklowane	58,30

KOMPLETNE LAMPKI LED Ø22



IP65



- montaż w otwór Ø22,
- różne napięcia zasilania oraz kolory.

Symbol	Kolor	Napięcie [V]	Cena [PLN]
PLML1L24	czerwona	24 V AC/DC	14,30
PLML2L24	zielona	24 V AC/DC	14,30
PLML3L24	żółta	24 V AC/DC	14,30
PLML4L24	niebieska	24 V AC/DC	16,94
PLML5L24	biała	24 V AC/DC	16,94

GRZYBKIE BEZPIECZEŃSTWA



IP66

IP67

IP69k



- montaż w otwór Ø22,
- rozmiary 30, 40, 60, 90 mm,
- dostępne obrotowe, wciśnij - pociągnij, na kluczyk,
- dostępne z wizualizacją lub bez wizualizacji.

Symbol	Średnica [mm]	Odblokowanie	Cena [PLN]
PPFN1R3N	Ø30	przez obrót	25,30
PPFN1R4N	Ø40	przez obrót	26,40
PPFN1R4S	Ø40	przez obrót, z wizualizacją	29,70
PPFN1R6N	Ø60	przez obrót	40,70
PPFN1C4NX	Ø40	przez obrót na kluczyk	61,60
PPFN1P4S	Ø40	przez pociągnięcie z wizualizacją	29,70

ROZŁĄCZNIKI W OBUDOWIE



IP65



- zakres prądowy 32 - 100 A.

Symbol	Prąd [A]	Wersja	Kolor	Cena [PLN]
SE160003BC10	32 A	3-polowa	żółto-czarny	80,30
SE160004BC10	32 A	4-polowa	żółto-czarny	85,25
SE320003BC10	40 A	3-polowa	żółto-czarny	83,71
SE320004BC10	40 A	4-polowa	żółto-czarny	90,97
SE630003BC41	63 A	3-polowa	żółto-czarny	253,00
SE630004BC41	63 A	4-polowa	żółto-czarny	268,40
SE800003BC41	80 A	3-polowa	żółto-czarny	258,50
SE800004BC10	80 A	4-polowa	żółto-czarny	275,00
SE100003BC41	100 A	3-polowa	żółto-czarny	275,00
SE100004BC41	100 A	4-polowa	żółto-czarny	297,00

POTENCJOMETRY DO MONTAŻU W OTWÓR Ø22



- 1 - 0,5 MΩ,
- stopień ochrony: IP67 (IEC 60529), IP69k (ISO 20653),
- temperatura pracy od -40°C do 90°C,
- dostępna wersja niklowana: PPPTNNL.



Symbol	Rezystancja [kΩ]	Cena [PLN]	Symbol	Rezystancja [kΩ]	Cena [PLN]
PPPTNBL1K	1	121,00	PPPTNBL1K	1	132,00
PPPTNBL2K5	2,5	121,00	PPPTNBL2K5	2,5	132,00
PPPTNBL5K	5	121,00	PPPTNBL5K	5	132,00
PPPTNBL10K	10	121,00	PPPTNBL10K	10	132,00
PPPTNBL50K	50	121,00	PPPTNBL50K	50	132,00
PPPTNBL100K	100	121,00	PPPTNBL100K	100	132,00
PPPTNBL500K	500	121,00	PPPTNBL500K	500	132,00

WYŁĄCZNIKI KRAŃCOWE - SERIA FTN



- obudowa z polimeru wzmocnianego szkłem,
- z wyjściem M16 w standardzie (inne na zapytanie),
- różne warianty styków: 1NC/1NO; 2NC; 2NC/1NO; 3NC,
- dostępne modele z ręcznym resetem lub z wyprowadzonym przewodem.



Symbol	Aktywator	Styki	Cena [PLN]
FTN134Z11	rolka z tworzywa Ø9	styki niezależne 1NO/1NC	46,42
FTN138Z11	dźwignia z kółkiem Ø18	styki niezależne 1NO/1NC	50,60
FTN139Z11	regulowana dźwignia z rolką Ø18	styki niezależne 1NO/1NC	50,60
FTN131Z11	trzcpiel wiskany	styki niezależne 1NO/1NC	38,28
FTN136Z11	„koci wąs”	styki niezależne 1NO/1NC	48,62
FTN135Z11	sprężyna z końcówką z PA	styki niezależne 1NO/1NC	48,62
FTN137Z11	pręt stalowy Ø3	styki niezależne 1NO/1NC	52,03

WYŁĄCZNIKI NOŻNE



- obudowa z tworzywa,
- z ochroną uniemożliwiającą przypadkowe wciśnięcie,
- z funkcją zatraskową,
- IP54 dla wyłączników z grzybem bezpieczeństwa/ z uchwytem transportowym lub IP65 dla samych wyłączników nożnych,
- istnieje możliwość dołożenia dodatkowych styków.



Symbol	Typ	Styki	Cena [PLN]
IP7007	z osłoną (chwilowy)	1NO	110,00
IP7006I	bez osłony (chwilowy)	1NO/1NC	93,50
IP7007EM	z osłoną z wyłącznikiem awaryjnym	1NO/1NC	407,00
IP7011	z osłoną (zatraskowy)	1NO	229,90
IP7018	z osłoną podwójny z uchwytem transportowym	1NO + 1NO	370,70

WYŁĄCZNIKI GRZYBKOWE BEZPIECZEŃSTWA W PODŚWIETLANEJ OBUDOWIE



- obudowa podświetlana na czerwono (miganie), gdy wyłącznik zostanie aktywowany lub na zielono (stałe) gdy wyłącznik nie jest aktywowany,
- wyłącznik typu PUSH-PULL, dławik w zestawie,
- stopień ochrony IP65,
- zawiera samo monitorujący się styk,
- zawiera kołnierz ochronny przed przypadkowym wciśnięciem.



Symbol	Cena [PLN]
GML001P	187,00

Nowość!

OŚWIETLENIE PRZESZKODOWE



- w ofercie posiadamy lampy przeszkodowe LED niskiej, średniej i wysokiej intensywności,
- mogą być wyposażone w automat zmierzchowy, sygnalizację stanu uszkodzenia elementów optycznych lampy oraz moduł GPS,
- stopień ochrony IP65 lub wyższy na życzenie,
- spełniają wymogi FAA, ICAO, EASA oraz rozporządzenie Polskiego Ministra Infrastruktury,
- dostępne różne akcesoria montażowe, jak również skrzynki z automatyką sterującą.



Symbol	Rodzaj [oświetlenie nocne]	Światłość [CD]	Zasilanie [V AC/DC]
SB2000/L/10	niskiej intensywności A	10	10 - 51 / 92 - 256
SB2000/L/32	niskiej intensywności B	32	10 - 51 / 92 - 256
SB2000/S	średniej intensywności C/B	2 000	21 - 51 / 92 - 256

WYŁĄCZNIKI KRAŃCOWE Z ODDZIELNYM AKTYWATOREM - SERIA STNK



- obudowa z polimeru wzmocnianego szkłem,
- z wyjściem M16 w standardzie (inne na zapytanie),
- różne warianty styków: 1NC/1NO; 2NC; 2NC/1NO; 3NC,
- aktywator w zestawie.



Symbol	Aktywator	Styki	Cena [PLN]
STNK01Z11	kątowy	1NC/1NO migowe	91,30
STNK02Z11	prosty	1NC/1NO migowe	91,30
STNK03Z11	regulowany	1NC/1NO migowe	91,30

MIKROWYŁĄCZNIKI - SERIA MFI



- 8 aktywatorów do wyboru,
- 4 rodzaje złączy: Faston, do lutowania, śrubowe, śrubowe z płytką ochronną,
- dostępna wersja do Ex do strefy 2.



Symbol	Złącze	Aktywator	Cena [PLN]
MFI	Faston	trzcpiel	12,32
MFI.1	Faston	długa dźwignia z rolką	15,18
MFI.6	Faston	krótka dźwignia	15,18
MFI.3	Faston	krótka dźwignia z rolką	15,18
MFI.4	Faston	długa dźwignia	15,18

WYŁĄCZNIKI GRZYBKOWE W OBUDOWIE



- wyłącznik typu „okręcić do uwolnienia” Ø40,
- jeden styk NC w zestawie, istnieje możliwość dołożenia dodatkowego styku.



Symbol	Cena [PLN]
PQ01R4N	60,50

Nowość!

PRZYCISKI POJEMNOŚCIOWE



- dostępne w wykonaniu z tworzywa, stali nierdzewnej oraz stali nierdzewnej Hygienic Design (EHEDG),
- w pełni programowalny: czułość przycisku, rodzaj i czas załączania oraz różne sygnały wyjściowe,
- 16 mln. kolorów podświetlenia, możliwość wyboru dowolnego piktogramu na przycisku,
- przyciski w 100% wodoszczelne i olejoszczelne, odporne na akty wandalizmu,
- obsługa standardu połączeń IO-Link,
- napięcie zasilania 8,4 - 32 V DC, IP69k, temperatura pracy od -30°C do 65°C, montaż w standardowy otwór Ø22,5 mm,
- dostępne są wykonania większe.



Symbol	Wykonanie	Cena [EUR]
CS10K	tworzywo	Od 60,00
CS10S	stal nierdzewna	Od 75,00
CS10H	stal nierdzewna Hygienic Design	Od 80,00

KASETY STEROWNICZE - SERIA COMEX



- Rodzaj ochrony Ex:
II 2G Ex ed IIC T6,
II 2D Ex tD A21 IP65 / IP66 / IP67 T80°C,
- prosta instalacja,
- moduły 16 A ze stykami 1NO / 1NC, 2NO, 2NC,
- w standardzie wpust kablowy M20 x 1,5,
- dostępne wersje obudów ze stali nierdzewnej,

Istnieje możliwość dostosowania kaset do potrzeb klienta pod względem wyposażenia - dostępne są przyciski pojedyncze i podwójne, przyciski podświetlane, lampki, przełączniki, przyciski grzybkowe, potencjometry,

Symbol	Opis	Cena [PLN]
07-3511-10N84	Kaseta sterownicza z wyłącznikiem STOP awaryjnym ze stykiem 1NO / 1NC 1 x M20	1 034,04
07-3512-10P74P74	Kaseta sterownicza z dwoma przyciskami, każdy ze stykiem 1NO / 1NC 1 x M20	1 220,30
07-3513-10P72P72N81	Kaseta sterownicza z dwoma przyciskami, każdy ze stykiem 2NO oraz wyłącznikiem STOP awaryjnym ze stykiem 2NC 1 x M20	1 725,96

BARTEC

AKTYWATORY I MODUŁY DO MONTAŻU NA TABLICĘ BARTEC



- elementy aktywujące przeznaczone do montażu na tablicach i pulpitach sterowniczych,
- razem z modułami styków oraz osłonami do modułów tworzą kompletny i bezpieczny zestaw sterujący.

Symbol	Opis	Cena [PLN]
05-0003-000800	Wyłącznik STOP awaryjny	221,40
07-3323-4*00	Moduł styków do montażu zatablicowego do wyboru: 2NO; 2NC; 1NO / 1NC	274,56
05-0003-000700	Przycisk z kolorowymi nasadkami	89,33
05-0003-001300	Klosz lampki czerwonej	142,95
07-3353-4140	Moduł lampki w kolorze białym do montażu zatablicowego	513,20

SKRZYNKI PRZELOTOWO - ROZGAŁŹNE EX



- obudowa z poliestru wzmocnianego włóknem szklanym lub ze stali nierdzewnej,
- wykonanie wzmocnione Ex „e” lub iskrobezpieczne Ex „i”,
- wykonanie skrzynki „pod klienta” - dowolna ilość złązek i dławików,
- certyfikat Ex na gotowe rozwiązanie.

Symbol	Opis	Cena [PLN]
07-5103-1221/2090-8/ 2,5-2PE A2d/B2d/Cx/Dx	Skrzynka przelotowo-rozgałęźna w czarnej obudowie poliestrowej 122x120x90, listwa zaciskowa, razem 10 złązek PT 2,5 i 4 dławnice M20	645,50

BARTEC

ROZDZIELNICE W WYKONANIU OGNIOSZCZELNYM EX D



Obudowy ognioszczelne serii EJB i EJC przeznaczone są do montażu w zakładach przemysłowych oraz na obiektach, w których występują strefy zagrożone wybuchem i są dostępne w wykonaniu z aluminium i stali nierdzewnej. Wszystkie elementy instalowane są zgodnie ze specyfikacją klienta. Na prośbę klienta rozdzielnice mogą zostać dostarczone wstępnie okablowane. Elementy zabudowane wewnątrz obudowy mogą zostać dostarczone przez klienta! Prefabrykacja we Włoszech. Montaż we Włoszech i/lub w Polsce.

ROZŁĄCZNIKI W OBUDOWIE EX STREFA 21-22



- 3- lub 4-polowe,
- styki pomocnicze jako opcja,
- od 25 A do 100 A,
- obudowa aluminiowa w kolorze szarym lub żółtym.

Symbol	Ilość pól	Prąd	Kolor obudowy	Cena [PLN]
SQ025003DEX10	3	25 A	żółty	469,70
SQ0320A03DEX09	3+1 styk pomocniczy	32 A	szary	489,50
SQ040003DEXB0	3	40 A	żółty	757,35
SQ0630A03DEXB9	3+1 styk pomocniczy	63 A	szary	805,20
SE800004BEXB0	4	80 A	żółty	784,30
SE100004BEXB0	4	100 A	żółty	784,30



WYŁĄCZNIKI KRAŃCOWE EX



- 10 aktywatorów do wyboru,
- styki 1NO/1NC,
- obudowa z tworzywa termoplastycznego,
- z wyprowadzonym 2 m 4-żyłowym przewodem, inny na życzenie,
- wykonanie 3G/2D (2,21,22).

Symbol	Aktywator	Cena [PLN]
FCT2L01Z11DEX	trzcina wciskany	729,30
FCT2L05Z11DEX	regulowana dźwignia z rolką	729,30
FCT2L02Z11DEX	trzcina wciskany z rolką	729,30

WYŁĄCZNIKI LINKOWE ZATRZYMANIA AWARYJNEGO EX



- wykonania obsługujące od 35 m do 200 m linki,
- obudowy metalowe,
- różne warianty styków.

Symbol	Model	Długość linki	Styki	Cena [EUR]
1182490	Ex ZS 80 20 WVD-3m	do 100 m	2NC	294,05
1178045	Ex ZS 73 5 10/15 VD-3m	do 2 x 100 m	1NO/1NC	480,50

.steute

BLOKADY ELEKTROMAGNETYCZNE EX (2 I 22 STREFA)



- metalowa lub z tworzywa,
- różne konfiguracje styków,
- różne warianty ryglowania.

Symbol	Model	Opis	Cena [EUR]
1183680	Ex STM 295 1015/1015-R-FE-3G/D	Ryglowanie przez sprężynę, odryglowanie ręczne	348,02
1273831	Ex STM 298 01/12 R-3G/D	Ryglowanie przez sprężynę	340,70

.steute

WYŁĄCZNIKI LINKOWE ZATRZYMANIA AWARYJNEGO

.steute



- obsługa linki do 200 m,
- różna konfiguracja styków,
- stopień ochrony od IP65 do IP69k,
- wykrywanie pociągnięcia i zerwania linki,
- dostępne wersje Ex.

Symbol	Model	Długość linki	Styki	Cena [EUR]
1178365	ZS 70 10/15 VD	do 10 m	1NO / 1NC	70,50
1182987	ZS 71 20/15 WVD-A	do 35 m	1NO / 2NC	131,55
1177916	ZS 80 20/25 WVD	do 100 m	2NO / 2NC	185,05
1457232	ZS 92 5 20/25 VD	do 2 x 100 m	2NO / 2NC	296,15

WYŁĄCZNIKI NOŻNE - SERIA EXTREME

.steute



- obudowa metalowa, aluminiowa lub z tworzywa termoplastycznego odporna na korozję,
- wykonania od IP66 do IP69k,
- dostępne modele odporne na temperaturę od -40°C do 90°C,
- różne konfiguracje styków,
- dostępne wersje które można myć gorącą wodą o temp. 80°C i ciśnieniu 100 bar z odległości 100 mm z różnych kierunków.

Symbol	Model	Obudowa	Styki	Cena [EUR]
1318331	GFSI 10/15 Extreme	aluminium	1NO/1NC	314,85
1186963	GFS 10/15 IP67 Extreme	aluminium	1NO/1NC	132,50

WYŁĄCZNIKI KRAŃCOWE - SERIA EXTREME

.steute



- różne aktywatory do wyboru,
- różne rodzaje styków,
- obudowa metalowa lub z tworzywa,
- dostępne modele odporne na temperaturę od -40°C do 180°C.

Symbol	Model	Aktywator	Cena [EUR]
1228941	ES 98 D-11	dźwignia uchylna	82,90
1189398	ES 14 WR	trzcień z rolką i kołnierzem	81,15
1046273	ES 41 W	trzcień z kołnierzem	106,13

CZUJNIKI ZBIEGANIA TAŚMY

.steute



- obudowa metalowa,
- dostępne modele odporne na niskie i wysokie temperatury od -40°C do 90°C,
- dostępne modele Ex.

Symbol	Model	Cena [EUR]
1248307	ES 98 SR-11	105,90
1169350	ZS 75 SR 20/25 VD	442,75

STEROWANIE BEZPRZEWODOWE STEUTE WIRELESS

.steute

- technologia radiowa sWave® wykorzystująca pasmo radiowe ISM; dostępne częstotliwości 868 MHz, 915 MHz, 922 MHz oraz 2,4 GHz,
- zasilanie bateryjne lub bezbateryjne (oparte o generator elektrodynamiczny), dostępne także wersje zasilane z zewnątrz (12 / 24 V DC),
- możliwość przesyłania sygnału statusu (stanu łącznika / czujnika) oraz napięcia baterii zasilającej,
- dostępne rozwiązania sieciowe sWave.NET® (komunikacja z sieciami LAN i WAN),
- dostępne urządzenia bezpieczeństwa do zastosowań przemysłowych i medycznych (2,4 GHz - safe),
- zasięg do 750 metrów w terenie otwartym (lub wielokrotność, przy zastosowaniu przekaźników radiowych),
- stopień ochrony do IP67,
- dostępne wersje urządzeń do pracy w strefach zagrożonych wybuchem (ATEX),
- dostępne nadajniki uniwersalne współpracujące z dowolnymi urządzeniami stykowymi,
- oferujemy: łączniki pozycyjne, nożne i linkowe / czujniki magnetyczne, optyczne i indukcyjne / kasety i przyciski sterownicze, piloty ręczne, klamki drzwiowe z przyciskami sterowniczymi / nadajniki uniwersalne / wielofunkcyjne odbiorniki radiowe i przekaźniki / akcesoria (anteny, przewody, baterie).



BEZPRZEWODOWE WYŁĄCZNIKI NOŻNE - SERIA RF GFSI

.steute



- metalowa obudowa,
- ergonomiczna konstrukcja,
- technologia bezprzewodowa sWave®,
- eliminacja zewnętrznego źródła zasilania, kabli i peszli,
- duże możliwości konfiguracyjne,
- dostępne wersje SAFE do aplikacji bezpieczeństwa (PL d / PL e).

Model	Opis	Cena [EUR]
RF GFSI SW868	Bezprzewodowy wyłącznik nożny RF GFSI	382,98
RF Rx SW868-4S 24VDC	Odbiornik (zestaw z anteną przyklejaną)	193,92

BEZPRZEWODOWE KASETY STEROWNICZE - SERIA RF BF 74

.steute



- technologia bezprzewodowa sWave®,
- zasięg działania do 450 m,
- eliminacja zewnętrznego źródła zasilania, kabli i peszli,
- stopień ochrony IP65,
- dwa przyciski typu RT (w zestawie kolorowe nakładki),
- odbiornik z 4 wyjściami przekaźnikowymi i anteną zew.

Elementy wchodzące w skład zestawu:

Model	Opis	Cena [EUR]
RF BF 74-2	Obudowa dla 2 aktywatorów	25,92
RF BF 74 RT SW868	Przycisk bezprzewodowy	2 x 175,56
RF Rx SW868-4S 24VDC	Odbiornik (zestaw z anteną przyklejaną)	189,00

SYGNALIZATORY ŚWIETLNO-DŹWIĘKOWE

SYGNALIZATORY ŚWIETLNO-DŹWIĘKOWE



- światło LED z 4 efektami (stałe / migające / błyskające / obrotowe) wybierane za pomocą przycisku,
- 16 tonów dźwięku do wyboru za pomocą przycisku,
- brak możliwości sterowania osobno światłem i dźwiękiem.



Symbol	Zasilanie	Kolor światła	Natężenie dźwięku	Regulacja głośności	Cena [PLN]
SNT-B711-XN	12 - 24 V AC/DC	X=1-czerwony X=2-zielony	do 112 dB	✓	173,80
SNT-B712-XN	40 - 260 V AC/DC	X=3-pomarańczowy X=4-niebieski		✓	231,00

SYGNALIZATORY ŚWIETLNO-DŹWIĘKOWE SERIA 424, 425



- seria 424 - światło stałe LED,
- seria 425 - światło błyskowe Xenon,
- 1 ton dźwięku: stały,
- możliwość sterowania osobno światłem i dźwiękiem.



Symbol	Zasilanie	Kolor światła	Natężenie dźwięku	Regulacja głośności	Cena [EUR]
424 X20 75	24 V AC/DC		98 dB	✓	117,25
424 X20 68	230 V AC	X=1 czerwony	98 dB	×	117,25
425 X20 75	24 V AC/DC	X=3 żółty	98 dB	✓	187,08
425 X20 68	230 V AC		98 dB	×	187,08

SYGNALIZATORY DŹWIĘKOWE

SYRENA WIELOTONOWA



- 10 tonów dźwięku do wyboru za pomocą przycisku,
- temperatura pracy od -20°C do 50°C.



Symbol	Zasilanie	Natężenie dźwięku	Regulacja głośności	Cena [PLN]
SNT-B711-F	12 - 24 V AC/DC	do 112 dB	✓	137,50
SNT-B712-F	40 - 260 V AC/DC		✓	148,50

BUCZKI - SERIA CHIASSO 100 DR



- regulacja głośności,
- obudowa biała (W) lub czerwona (R),
- temperatura pracy od -20°C do 70°C,
- 39 tonów (dip-switch),
- dostępne wersje ze światłem migającym LED.



Symbol	Zasilanie	Ilość tonów	Natężenie dźwięku [dB]	Regulacja głośności	Cena [EUR]
CH 100 DR	9 - 28 V DC	39	67 - 100	✓	37,12
CH 100 DR + CH DR 230 V*	230 V AC	39	67 - 100	✓	57,08

* baza z zasilaniem 230 V AC

SYGNALIZATORY ŚWIETLNO-DŹWIĘKOWE



- światło LED z 2 efektami świetlnymi stałe / migające (dip-switch),
- 2 tony dźwięku: stały / pulsacyjny (dip-switch),
- możliwość sterowania osobno światłem i dźwiękiem.



Symbol	Zasilanie	Kolor światła	Natężenie dźwięku	Regulacja głośności	Cena [EUR]
COBLHP582GTXYY	24 V DC lub 230 V AC	RL-czerwony, z tubą AL-pomarańczowy,	98 dB	✓	93,70
COBLHP582GXXYY	24 V DC lub 230 V AC	GL-zielony, BL-niebieski, CL-bezbarwny	90 dB	✓	93,70

SYGNALIZATORY RGB



- światło LED z 4 efektami (stałe / migające / błyskające / obrotowe) wybierane za pomocą przycisku,
- 4 kolory sterowane napięciowo,
- wykonanie z modułem dźwiękowym lub bez niego,
- możliwość sterowania osobno światłem i dźwiękiem.



Symbol	Zasilanie	Natężenie dźwięku	Montaż	Regulacja głośności	Cena [PLN]
SNT-B74-RGB	12 - 24 V DC	do 112 dB	z uchwytem ściennym	×	220,00
SNT-B72-RGB	40 - 260 V AC/DC		z uchwytem ściennym	×	221,00
SNT-S74-B-RGB	12 - 24 V DC	do 93 dB	montaż w otwór Ø22	×	147,00
SNT-74-B-RGB	12 - 24 V DC	do 91 dB	montaż do podstawy	×	155,00

SYRENA WIELOTONOWA - SERIA 140



- 32 tony dźwięku (dip-switch),
- temperatura pracy -25°C do 60°C.



Symbol	Zasilanie	Natężenie dźwięku	Regulacja głośności	Cena [EUR]
140 150 50	9 - 28 V DC	do 115 dB	✓	58,20
140 150 60	110 - 240 V AC		✓	83,69

BUCZKI - SERIA 570



- 1 ton dźwięku: stały,
- różne napięcia zasilania od 24 V DC do 230 V DC oraz 24 V AC do 230 V AC,
- temperatura pracy od -20°C do 60°C.



Symbol	Zasilanie	Natężenie dźwięku	Regulacja głośności	Cena [EUR]
570 052 66	42 - 48 V AC		×	94,50
570 052 68	230 V AC		×	90,32
570 052 55	24 V DC	108 dB	×	111,90
570 052 58	230 V DC		×	123,57

OBUDOWA Z ABS

ODPORNA NA UDERZENIA
OSŁONA Z POLIWĘGLANU



NATĘŻENIE DŹWIĘKU 125-133 DB



Syrena serii ESP

HEAVY DUTY



- MODUŁ LED SMD
- ŚWIATŁO STAŁE, MIGAJĄCE, BŁYSKOWE
- 7 KOLORÓW ŚWIATŁA, 7 TYPÓW DŹWIĘKU
- NATĘŻENIE DŹWIĘKU 125 - 133 DB
- ŚWIATŁO I DŹWIĘK STEROWANE ODDZIELNIE
- OBUDOWA Z ABS
- MONTAŻ HORYZONTALNY I WERTYKALNY

Address: İkitelli O. S.
B. Giyim Sanatkarları
San. Sit. 2.Ada C Blok
No:122 34490
Başakşehir /
İSTANBUL / TURKEY

Phone: +90 212 292 47 48
Gsm: +90 539 854 10 23

E-mail: info@muccosignal.com

 **MUCCO**

Płatna reklama dostawcy

SYGNALIZATORY ŚWIETLNE SYGNALIZATORY OPTYCZNE



- światło błyskowe LED,
- 4 kolory do wyboru,
- aluminiowa obudowa, stopień ochrony IP65,
- z siatką ochronną na klosz,
- 12 - 24 V AC/DC lub 85 - 260 V AC/DC,
- występuje z modułem dźwiękowym.



Symbol	Zasilanie	Kolor światła	Cena [PLN]
SNT-D12513-KFS-X	12 - 24 V AC/DC	X=1-czerwony, X=2-zielony,	517,00
SNT-D12522-KFS-X	85 - 260 V AC/DC	X=3-pomarańczowy, X=4-niebieski	572,00

SYGNALIZATORY OPTYCZNE SERIA BL50, BL70, BL90

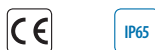

- wersja LED,
- 2 tryby światła (dip-switch).



Symbol	Zasilanie	Kolor światła	Cena [EUR]
BL 50	24 V AC/DC	RL-czerwony,	32,26
BL 70	24 V AC/DC	AL-pomarańczowy,	37,64
BL 90	24 V AC/DC	GL-zielony,	62,74
BL 70	230 V AC	BL-niebieski,	62,74
BL 90	230 V AC	CL-bezbarwny	80,66

KOLUMNY SYGNALIZACYJNE

KOMPAKTOWE KOLUMNY SYGNALIZACYJNE



- złożona z dowolnej ilości modułów o rozmiarze Ø70 mm,
- światło LED: stałe lub stałe i migające (sterowanie przewodowe),
- dostępne z modułem akustycznym ~90dB,
- stopka przedłużająca lub mocowanie kątowe jako opcja.



Symbol	Ilość modułów	Zasilanie	Moduł akustyczny	Światła	Cena [PLN]
SNT-7024-SB3	3	24 V DC	tak - dźwięk stały	stałe	243,10
SNT-7013-FB3	3	12 - 24 V AC/DC	tak - dźwięk stały / pulsacyjny	stałe / migające sterowanie przewodowe	277,20
SNT-7024-SB2	2	24 V DC	tak - dźwięk stały	stałe	221,10
SNT-7013-FB5	5	12 - 24 V AC/DC	tak - dźwięk stały / pulsacyjny	stałe / migające sterowanie przewodowe	308,00

INTELIWENTNY SYSTEM REJESTRACJI DANYCH MASZYN - SMARTMONITOR

Przeznaczony dla przedsiębiorstw przemysłowych, które poszukują sposobu na łatwe i szybkie gromadzenie danych do optymalizacji procesów produkcyjnych. Doskonała alternatywa dla konwencjonalnych modernizacji złożonych systemów MDE (zbierania danych dot. maszyn).

SmartMONITOR pozwala:

- sprawnie identyfikować oraz udokumentować usterki lub czas nieproduktywny,
- skrócić czas reakcji i zapobiec przestojom,
- zintegrować go z każdą maszyną niezależnie od jej funkcji, wieku lub producenta,
- gromadzić dane dotyczące maszyn, stanowisk pracy ręcznej oraz systemów zautomatyzowanych,
- raportować możliwości technologiczne oraz poprawić produktywność,
- zachować modułowość i prostotę rozbudowy.

Typowe aplikacje:

- sygnalizowanie zatrzymania produkcji,
- zarządzanie przepływem materiałów do maszyn oraz stanowisk pracy ręcznej,
- generowanie raportów na temat produkcji.

LAMPY LED



- wersja LED,
- 5 trybów światła do wyboru za pomocą wewnętrznego przycisku,
- 10 dźwięków do wyboru za pomocą wewnętrznego przycisku (*z modułem dźwiękowym),
- brak możliwości sterowania osobno światłem i dźwiękiem.



Symbol	Zasilanie	Kolor światła	Natężenie dźwięku	Regulacja głośności	Cena [PLN]
SNT-115-B-X*	12 - 24 V AC/DC	X=1-czerwony	do 105 dB	✓	258,50
SNT-125-B-X*	85 - 260 V AC/DC	X=2-zielony	-	✓	286,00
SNT-115-X	12 - 24 V AC/DC	X=3-pomarańczowy	-	-	225,50
SNT-125-X	85 - 260 V AC/DC	X=4-niebieski	-	-	247,50

SYGNALIZATORY OPTYCZNE SERIA 828



- światło błyskowe Xenon o mocy 5J.



Symbol	Zasilanie	Kolor światła	Cena [EUR]
828 X00 55	24 V DC	czerwony zielony pomarańczowy	108,05
828 X00 68	230 V AC	niebieski bezbarwny	96,09

KOLUMNY SYGNALIZACYJNE - SERIA ST 70



- 2 tryby świecenia (światło ciągłe lub migające) wybierane za pomocą przełącznika w każdym module,
- dostępnych 5 kolorów modułów: czerwony, żółty, zielony, niebieski, bezbarwny,
- temperatura pracy od -25°C do 70°C,
- dostępny moduł dźwiękowy 100 dB(A) z 39 dźwiękami,
- dostępne różne akcesoria mocujące,
- cena obejmuje 3 moduły świetlne, moduł bazy i stopkę (110 mm).



Symbol	Ilość trybów świecenia	Ilość modułów	Zasilanie	Cena [EUR]
ST 70	2	3	24 V AC/DC	156,12



Compro®

SAY WHAT YOU WANT

CHIASSO
VOICE & SOUND

Zaalarmuj własnymi plikami dźwiękowymi!

- Możliwe indywidualne sygnały aplikacyjne i / lub zapowiedzi głosowe
- Idealne rozwiązanie do ogłoszeń wielojęzycznych
- Kompatybilny z plikami MP3
- Sześć indywidualnych wejść do użytku
- Zintegrowana karta micro SD
- Regulowana głośność 0 - 130dB (A)
- Możliwość synchronizacji do 32 urządzeń
- Zawiera dławnicę kablową
- Możliwość sterowania PLC



SYGNALIZATORY AKUSTYCZNE - SERIA PA



- stopień ochrony IP66, IK08,
- 80 rodzajów tonów,
- regulacja dźwięku,
- 4 tonowy alarm,
- temperatura pracy od -40°C do 55°C,
- dostępne wykonania: GL/MED.



10 lat gwarancji!

Seria	Zasilanie	Ilość tonów	Natężenie dźwięku [dB]	Regulacja głośności	Cena [EUR]
PA1	10 - 57 V DC	80	100	✓	od 106,20
PA1	230 V AC	80	100	✓	od 157,00
PA5	10 - 57 V DC	80	105	✓	od 203,50
PA5	230 V AC	80	105	✓	od 237,60
PA10	10 - 57 V DC	80	110	✓	od 291,70
PA10	230 V AC	80	110	✓	od 387,10
PA20	10 - 60 V DC	80	120	✓	od 480,00
PA20	95 - 265 V AC	80	120	✓	od 575,80

SYGNALIZATORY OPTYCZNO-AKUSTYCZNE - SERIA PA-X



- stopień ochrony IP66, IK08,
- 80 rodzajów tonów,
- regulacja dźwięku,
- 4 tonowy alarm,
- temperatura pracy od -40°C do 55°C,
- światło błyskowe Xenon (różne kolory),
- dostępne wykonania: GL/MED.



10 lat gwarancji!

Seria	Zasilanie	Kolor światła	Natężenie dźwięku [dB]	Cena [EUR]
PA X 5-05	24 V DC		105	od 404,80
PA X 5-05	230 V AC	czerwony, żółty,	105	od 404,80
PA X 10-10	24 V DC	pomarańczowy,	110	od 516,50
PA X 10-10	230 V AC	zielony, niebieski,	110	od 506,10
PA X 20-15	24 V DC	przezroczysty	120	od 798,50
PA X 20-15	230 V AC		120	od 794,50

SYRENA ATEX 3G/3D - SERIA DS 5



Do stosowania w potencjalnie wybuchowych środowiskach w strefie 2 i 22:
II 3G Ex nA II T4 (wszelkie napięcia, oprócz 24 V AC)
II 3G Ex nA II T3 (tylko 24 V AC),
II 3D Ex tD A22 IP 67 T135 °C.

- zasilanie: 24, 115, 230 V AC; 12, 24 V DC,
- dwa stopnie alarmu,
- dostępne wykonania: UL, GL, SIL.



10 lat gwarancji!

Seria	Zasilanie	Ilość tonów	Natężenie dźwięku [dB]	Regulacja głośności	Cena [EUR]
23106100007	230 V AC	32	105	✗	od 380,40
23106800007	24 V DC	32	105	✗	od 407,60

SYGNALIZATORY OPTYCZNE - SERIA QUADRO LED-HI



- ekstremalnie jasne światło LED do 75 cd,
- światło stałe / migające / błyskowe wybór za pomocą switcha,
- zasilanie 11 - 60 V DC lub 90 - 253 V AC/DC,
- różne kolory światła,
- dostępna wersja Ex (2,22).



Symbol	Zasilanie	Cena [EUR]
Quadro LED-HI LV	11 - 60 V DC	od 282,90
Quadro LED-HI HV	90 - 253 V AC/DC	od 391,00

SYGNALIZATORY OPTYCZNE ATEX 3G/3D - SERIA QUADRO F12



- Do stosowania w potencjalnie wybuchowych środowiskach w strefie 2 i 22:
II 3G Ex nR II C T4 -20°C ≤ Ta ≤ +45°C
II 3D Ex tD A22 IP66 T105 °C -20°C ≤ Ta ≤ +45°C
- energia błysku 7,5 J; 50 błysków / min,
 - zasilanie: 230 V AC; 24 V DC,
 - 6 kolorów klosza,
 - dostępne wykonania: SIL.



10 lat gwarancji!

Seria	Zasilanie	Kolor światła	Cena [EUR]
21041105008	230 V AC	żółty, czerwony, pomarańczowy,	od 450,50
21041805008	24 V DC	zielony, niebieski, przezroczysty	od 448,40

SYGNALIZATORY OPTYCZNE ATEX 3G/3D - SERIA QUADRO LED RGB



- Do stosowania w potencjalnie wybuchowych środowiskach w strefie 2 i 22:
II 3G Ex nRc II C T6 -20°C ≤ Ta ≤ +55°C
II 3D Ex tc III B T80 IP66/67 °C -20°C ≤ Ta ≤ +55°C
- 4 kolory,
 - zasilanie: 90 - 253 V AC; 10 - 57 V DC,
 - 3 tryby światła: stałe / migające / błyskowe.

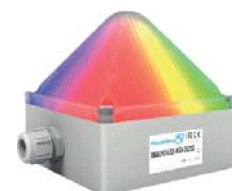

Seria	Napięcie	Cena [EUR]
21109648009	90 - 253 V AC	541,20
21109638009	10 - 57 V DC	501,80

SYGNALIZATOR OPTYCZNY - SERIA PY X-S-05



- technologia xenon o energii 5 J,
- różne kolory kloszy,
- różne napięcia zasilania.



10 lat gwarancji!

Symbol	Zasilanie	Cena [EUR]
PY X-S-05 LV	24 V DC	od 113,00
PY X-S-05 HV	230 V AC	od 113,50

Wskazywanie - Ostrzeganie - Alarmowanie

Dla każdego obszaru przemysłowego.
Do każdego zastosowania.

Wytrzymałe i wszechstronne urządzenia sygnalizacyjne, które spełniają liczne wymagania w zakresie alarmów, ostrzeżeń i wskazań. Dzięki odporności na trudne warunki otoczenia rozwiązania sygnalizacyjne firmy Pfannenberg są jedynym wyborem zapewniającym zwiększone bezpieczeństwo i wydajność.

Bezpieczeństwo dla ludzi, maszyn i środowiska.

pfannenberg.com



Pfannenberg
ELEKTROTECHNIKA DLA PRZEMYSŁU



Pfannenberg
3D
COVERAGE

Niezawodne, Proste i Opłacalne Planowanie i Wymiarowanie
Optycznych i Dźwiękowych Urządzeń Sygnalizacyjnych



Płatna reklama dostawcy

SYGNALIZACJA OPTYCZNA • SYGNALIZACJA AKUSTYCZNA • SYGNALIZACJA OPTYCZNO-AKUSTYCZNA •
WIELOKOLOROWE ŚWIATŁA • WIEŻE SYGNALIZACYJNE • SYGNALIZACJA DLA ZASTOSOWAŃ SPECJALNYCH (SIL I EX-ATEX)

SYSTEM BASIC

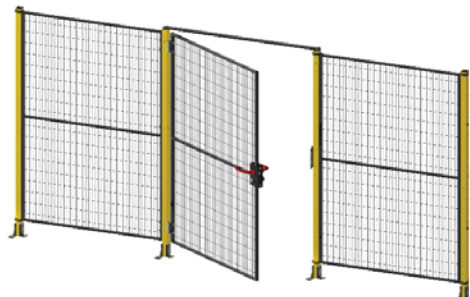

- słupki 40 x 40 mm,
- wysokość słupków: 1 660, 2 060, 2 240, 2 640 mm,
- panele z ramą 20 x 20 mm,
- siatka 20 x 100 x 3 mm,
- łączenie za pomocą obejm lub za pomocą śrub.

System przeznaczony do standardowych zastosowań do wszystkich urządzeń i maszyn.

SATECH
Modular Machine Guards



SYSTEM STRONG

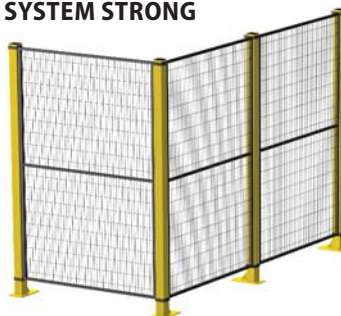

- słupki 60 x 60 mm,
- wysokość słupków: 1 660, 2 060, 2 240, 2 640 mm, 3 035 mm,
- panele z ramą 20 x 20 mm lub 30 x 30 mm (Heavy),
- siatka 20 x 100 x 3 mm,
- łączenie za pomocą obejm lub za pomocą śrub.

System przeznaczony do zastosowań w warunkach uznanych za ciężkie np. w robotyce przemysłowej lub w przemyśle hutniczym.

SATECH
Modular Machine Guards



SYSTEM ADAPTA GUARD



- słupki 50 x 50 mm,
- wysokość słupków: 1 660, 2 240, 2 650 mm,
- panele bez ramy pozwalają na jej łatwe dopasowanie w miejscu montażu,
- szerokość paneli: 196, 292, 676, 772, 996, 1 188, 1 476, 1 988 mm,
- siatka 32 x 68 x 4 mm,
- łączenie za pomocą specjalnych łączników.

System przeznaczony do miejsc, gdzie istnieje wysokie ryzyko związane z oddziaływaniem mechanicznym.

SATECH
Modular Machine Guards

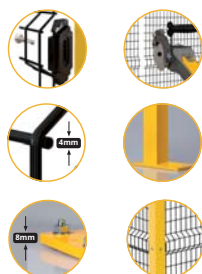

SYSTEM BLUEGUARD



- system ze stali nierdzewnej AISI 304,
- słupki 60 x 60 mm, o profilu U-kształtnym,
- wysokość słupków: 2 240 mm,
- panele bez ramy pozwalają na jej łatwe dopasowanie w miejscu montażu,
- szerokość paneli: 484, 992, 1472, 1988 mm,
- siatka 32 x 68 x 4 mm,
- łączenie za pomocą specjalnych łączników, system jest zgodny z wysokimi standardami dotyczącymi higieny, wymaganymi przez przemysł rolnospożywczy, chemiczny i farmaceutyczny.

Badany i certyfikowany przez towarzystwo ECOLAB.

SATECH
Modular Machine Guards



Panele siatkowe oraz panele z przezroczystą płytą umożliwiają swobodną obserwację zabezpieczonych urządzeń (zgodność z EN 953-5.2.4, 5.10, 5.12).

Budowa paneli utrudnia wspinanie się na wygradzenie (EN 953-7.1).

Rozmiar oczek pozwala zamontować wygradzenie już w odległości 120 mm od strefy niebezpiecznej (EN ISO 138 57).

ELEMENTY UZUPEŁNIAJĄCE



SATECH
Modular Machine Guards

Systemy wygradzeń bezpieczeństwa zgodne z normą EN ISO 14120

Ogrodzenia bezpieczeństwa dostosowane do Twoich potrzeb.



Potrzebujesz oferty?

Aby uzyskać bezpłatne konsultacje i ofertę, wejdź na stronę

www.satech.it/pl

**SZYBKI
Kontakt**



Płatna reklama dostawcy

STANDARDY BEZPIECZEŃSTWA

EN ISO 14120 - EN ISO 13857
EN 349 - ISO 13854 - EN ISO 10218-2
EN ISO 14119 - ISO 14122-3

SATECH
Modular Machine Guards

KURTYNY BEZPIECZEŃSTWA - SERIA SF4B/SF4D **Panasonic** INDUSTRY



- wbudowane funkcje mutingu, EDM, zaślepienie statyczne i dynamiczne,
- kategoria 4,
- rozdzielczość 14 mm i 25 mm,
- stopień ochrony IP67,
- wysokość chroniona od 150 mm do 1 910 mm,
- zasięg działania: od 0,3 m do 7 m / 9 m lub do 12 / 15 m (SF4D),
- wyjścia PNP and NPN,
- brak martwej strefy, pierwsza wiązka 5 mm od końca obudowy,
- większa wytrzymałość, mechaniczna (SF4D),
- darmowe oprogramowanie na PC ułatwiające konfigurowanie kurtyń SF4D.

Moduły przekaźnikowe bezpieczeństwa - seria SF-C13



- reset manualny / automatyczny,
- polaryzacja PNP lub NPN,
- 3 tory aktywujące, 1 sygnalizacyjny.

Programowalne sterowniki bezpieczeństwa - seria SF-C21



- 4 podwójne, programowalne wejścia,
- 2 podwójne wyjścia tranzystorowe PNP,
- RS485 do komunikacji z PLC,
- wbudowane funkcje m.in. muting, sterowanie oburęczne, wybór trybu pracy,
- 4 wyjścia dodatkowe,
- darmowe oprogramowanie.

KURTYNY BEZPIECZEŃSTWA - SERIA EFESTO **GREIN**



- dostępne funkcje: EDM, reset, muting, blanking (prosta konfiguracja blankingu bez potrzeby użycia zewnętrznego programatora),
- zintegrowany bargraf LED ułatwiający pozycjonowanie kurtyń,
- zasięg 6 m: rozdzielczość: 14 mm,
- zasięg 15 m: rozdzielczość: 20 - 30 - 55 - 175 - 320 mm,
- zasięg 30 m: rozdzielczość: 40 - 65 - 185 - 330 mm,
- wysokość chroniona od 174 mm do 3 091 mm,
- stopień ochrony IP65 (IP67 z osłoną),
- temperatura pracy od 0°C do 65°C,
- wyjścia bezpieczne PNP,
- poziom bezpieczeństwa SIL 3 / CL3 / PL-e / Kat. 4.

Akcesoria

- osłony ochronne,
- lustra, stojaki,
- złącza, kable,
- uchwyty montażowe.

Moduły przekaźnikowe

- konwersja wyjść PNP na przekaźnikowe (2 wyjścia bezpieczne, 1 sygnalizacyjny),
- montaż na szynie DIN,
- dostępne wersje z wbudowanymi lampkami sygnalizacyjnymi i przełącznikami kluczykowymi sterującymi funkcjami reset i/lub override).

SERWONAPĘDY Z ZAAWANSOWANYMI FUNKCJAMI SAFETY MINAS - SERIA A6SX **Panasonic** INDUSTRY



- 12 funkcji bezpieczeństwa zgodnych z IEC61800-5-2,
- monitoring prędkości SS1, SLS, SSR, SSM,
- monitoring pozycji SS2, SOS, SLI, SDI, SLA, SAR,
- bezpieczne wejścia / wyjścia,
- wejścia: 6 (podwójne x 4, pojedyncze x 2),
- wyjścia: 3 (podwójne x 3),
- PLe / PLD (w zależności od enkodera).

BEZKONTAKTOWE WYŁĄCZNIKI BEZPIECZEŃSTWA SG-P



- kategoria bezpieczeństwa 4/ PLe/ SIL3,
- 2 x wyjścia bezpieczne OSSD PNP,
- z koniecznością kodowania lub bez,
- z soczewką lub zintegrowanym wskaźnikiem LED,
- możliwość podłączenia do 29 slave-ów.

Symbol	Rodzaj	Kodowanie	Wskaźnik LED	Cena [EUR]
SG-P1010-M-P	master	bez konieczności	zintegrowany	178,00
SG-P1010-S	slave	bez konieczności	zintegrowany	154,00
SG-P2020-M-P	master	z koniecznością	z soczewką	178,00
SG-P2020-S	slave	z koniecznością	z soczewką	154,00

KURTYNY BEZPIECZEŃSTWA JEDNOWIĄZKOWE - SERIA ST4 **Panasonic** INDUSTRY



- połączenie szeregowo 6 zestawów główek 1 sterownika,
- kompaktowa konstrukcja,
- stopień ochrony IP67,
- funkcja muting,
- kategoria bezpieczeństwa 4.

PRZYCISKI ZEZWOLENIA - SERIA SG-C1 **Panasonic** INDUSTRY



- Pozwala operatorom przebywającym w strefie niebezpiecznej bezpiecznie obsługiwać maszyny podczas serwisu.
- trzy pozycje uchwytu,
- dodatkowe przyciski funkcyjne / emergency stop.

MATY BEZPIECZEŃSTWA **GREIN**



- wysoka trwałość mechaniczna,
- produkowane na wymiar, wg projektu klienta,
- maksymalne wymiary 1 500 mm x 2 500 mm,
- możliwość formowania powierzchni o różnym kształcie,
- materiał wierzchni PVC lub blacha ocynkowana,
- dostępne moduły bezpieczeństwa oraz listwy montażowe.

ENKODERY I MODUŁY BEZPIECZEŃSTWA **Kübler**



- umożliwiają nadzór prędkości, kierunku, zatrzymania, pozycji, także w strefie EX,
- poziom bezpieczeństwa do SIL3 / PL e,
- inkrementalne SinCos 1024 i 2048 PPR,
- absolutne SSI lub BiSS + SinCos 2048,
- w ofercie również bezpieczne sprzęgła.

SERWONAPĘDY **Panasonic** INDUSTRY



- moce od 50 W do 5 kW,
- ultraszybki czas odpowiedzi: 3,2 kHz,
- automatyczne strojenie,
- sterowanie pozycją / momentem / prędkością,
- enkoder absolutny 23 bit,
- zintegrowana funkcja STO (Safe Torque Off),
- opcja podłączenia zewnętrznego enkodera - full-closed control,
- protokoły Modbus / EtherCAT / RTEC,
- praca z tablicą pozycji za pomocą cyfrowych wejść/wyjść.

Panasonic

INDUSTRY

Systemy bezpieczeństwa



Technika napędowa

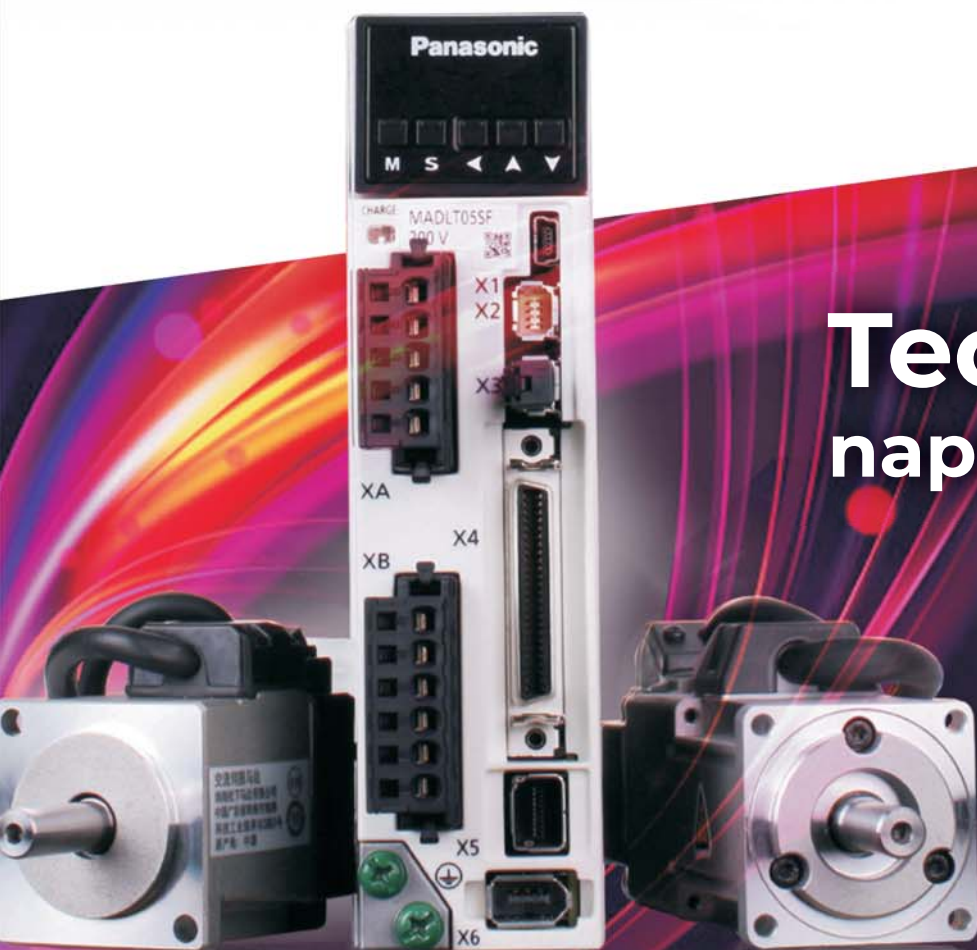

Panasonic Industry Poland sp. z o.o.
ul. Dowborczyków 25
90-019 Łódź
info.pewpl@eu.panasonic.com
www.industry.panasonic.eu

Płatna reklama dostawcy

ŁĄCZNIKI STEROWNICZE WYKONANE ZGODNIE Z WYMAGANIAMI KLIENTA

Kraus & Naimer

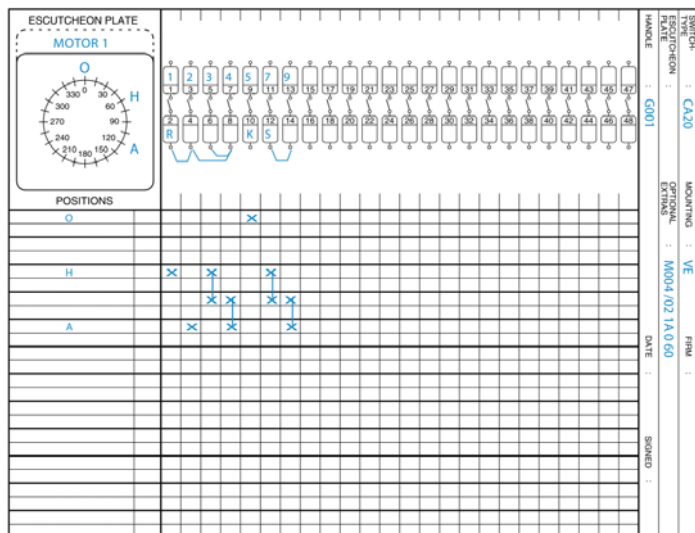

Przykładowa tabela programu łączeń

Kraus Naimer jest światowym liderem w produkcji łączników które cechuje bardzo wysoka jakość (roczna produkcja to ok. 4,3 miliona sztuk). Głównym produktem firmy są łączniki krzywkowe typu CA i C.



Wybrane produkty zgodne z normami: IEC 60947-3; EN 60947-3; VDE 0660 część 107; IEC 60204, EN 50474, VDE 0660, EN 60204 i VDE 0113.

Na życzenie klienta firma K&N wykonuje specjalne programy łączeń (na podstawie przykładowej tabelki). Duży wybór łączników krzywkowych uzupełniony jest o dużą różnorodność wyposażenia dodatkowego np.:

- stacyjki kluczykowe,
- urządzenia do blokady kłódką,
- przedłużenia osi, sprzęgi drzewiowe,
- styki pomocnicze,
- obudowy,
- lampki kontrolne,
- grawerki / nadbudówki grawerek.



Konrad Mielcarek
61 849 80 79
k.mielcarek@astat.pl

Elektromagnesy

ELEKTROMAGNESY MOCUJĄCE - SERIA GMHX

MAGNETSCHULTZ



- 8 rozmiarów, średnica od 20 do 100 mm,
- możliwość pracy ciągłej (S1 100%),
- prosty montaż, 4 otwory w tym centralny,
- napięcie zas. 24 V DC, energooszczędne,
- zaciski śrubowe lub przewód 150 mm,
- opcja: gotowa, polerowana kotwica GZZE.

Symbol	Średnica [mm]	Siła [N]	Moc [W]	Cena [PLN]
GMHX025X20A01	25	150	3,2	210,00
GMHX040X20A01	40	520	5,6	230,00
GMHX050X20A01	50	800	6,2	26,00
GMHX065X20A01	65	1480	9,8	305,00
GMHX100X20A01	100	3700	17,0	495,00

ELEKTROMAGNESY PRZESUWNE - SERIA GTCA

MAGNETSCHULTZ



- 7 rozmiarów, średnica od 40 do 100 mm,
- praca ciągła S1 lub przerywana S3,
- napięcie zasilania 24 V DC,
- kotwica wyprowadzona z obu stron,
- wbudowany przewód 150 - 250 mm,
- opcje: kwadratowy kołnierz, złącze DIN.

Symbol	Suw [mm]	Siła S1 [N]	Moc [W]	Cena [PLN]
GTCA040X20A01	8	34,8 - 6	12,9	515,00
GTCA050X20A01	10	92 - 13	17,0	565,00
GTCA060X20A01	12	118 - 22	26,0	660,00
GTCA080X20A01	20	211 - 29	31,0	935,00
GTCA100X20A01	30	307 - 69	69,0	1 520,00

ELEKTORYGLE - SERIA GHUZ

MAGNETSCHULTZ



- 5 rozmiarów, średnica od 7 do 50 mm,
- suw do 10 mm, siła ryglująca do 57 N,
- napięcie zas. 24 V DC, praca ciągła S1,
- nacisk boczny na kotwicę 15 - 3 000 N,
- przy braku zasilania kotwica wysunięta (zaryglowane) lub wsunięta (odryglowane).

Symbol	Suw [mm]	Położenie w stanie bezprądowym	Moc [W]	Cena [PLN]
GHUZ007M20A01	1	zaryglowane	1,1	240,00
GHUZ017L20A01	2,5	odryglowane	7	235,00
GHUZ032M30A01	6	zaryglowane	7,2	485,00
GHUZ040N30A01	8	odryglowane	10,6	705,00
GHUZ050E43A01	10	zaryglowane	24,5	1 130,00

ELEKTROMAGNESY MOCUJĄCE - SERIA GMPX

MAGNETSCHULTZ



- wbudowany magnes trwały wytwarza siłę trzymającą, zasilanie cewki redukuje siłę,
- 4 rozmiary, średnica od 25 do 50 mm,
- napięcie zas. 24 V DC, cykl pracy S2 (5%),
- otwór montażowy M4 lub M5, 2 przewody,
- opcja: gotowa, polerowana kotwica GZZE.

Symbol	Średnica [mm]	Siła trzymająca [N]	Siła resztkowa [N]	Cena [PLN]
GMPX025X00B01	25	110	15	275,00
GMPX030X00B01	30	190	24	330,00
GMPX035X00B01	35	260	28	385,00
GMPX050X00B01	50	640	80	565,00
GZZE050X00A01	kotwica o średnicy 50 mm			75,00

Nowość!

ANALIZATOR PARAMETRÓW SIECI - SERIA EM4M-3P-C-100A

selec
Creating Best Value



- umożliwia pomiar prądu bezpośrednio do 100 A w układzie 4 kwadrantowym,
- umożliwia pomiar w sieci 1-fazowej oraz 3-fazowej 3/4 przewodowej,
- posiada napięcie pracy w zakresie od 85 V do 285 V (L-N) oraz 120 do 494V (L-L),
- zasilanie pomocnicze dostarczone jest z torów napięciowych,
- dokładność $\pm 0,5\%$ dla napięcia i prądu, $0,1\%$ dla częstotliwości, $0,01\%$ dla PF, 1% dla mocy,
- klasa 1 dla energii czynnej, klasa 2 dla energii biernej,
- posiada dwa wyjścia impulsowe konfigurowalne dla pomiaru energii czynnej pobranej i oddanej,
- posiada wbudowaną komunikację Modbus RS485.



Symbol	Komunikacja
EM4M-3P-C-100	Modbus RTU

KOMPAKTOWY PRZETWORNIK WIELKOŚCI ELEKTRYCZNYCH - SERIA SINEAX DM5000

CAMILLE BAUER



RoHS COMPLIANT

LCD display

WEB server

- wyświetlacz LCD,
- Ethernet z web serwerem (polska wersja),
- rejestracja zdarzeń, danych okresowych oraz zakłóceń (zgodnie z normą PQ IEC 61000-4-30),
- opcjonalne moduły: wyjścia przekaźnikowe, wyjścia analogowe, wejścia cyfrowe, detekcja prądów zwarciovych, moduł GPS, pomiar temperatury, interfejs IEC61850, UPS.



Symbol	Komunikacja	Rejestracja	UPS	Detekcja prądów zwarciovych	Wyjścia analogowe
DM5000-111113B00	Ethernet, RS485, IEC61850	dane okresowe, zdarzenia, zakłócenia	tak	nie	brak
DM5000-111102300	Ethernet, RS485	zdarzenia, zakłócenia	nie	nie	4 x +/- 20 mA
DM5000-111100600	Ethernet, RS485	brak	nie	tak	brak

LICZNIKI ENERGII CZYNNEJ I BIERNEJ POMIAR W SIECI 3 FAZOWEJ - SERIA ASTEC PRO380

ASTec



MID

- pomiar czterokwadrantowy,
- pomiar półpośredni 1/5 A i bezpośredni do 100 A,
- zatwierdzenie MID,
- komunikacja Modbus RTU i M-Bus,
- wyświetlanie dodatkowych parametrów.



Symbol	Komunikacja	Pomiar
ASTec PRO380-S	2 x S0	bezpośredni
ASTec PRO380-Mb	2 x S0, M-Bus	bezpośredni
ASTec PRO380-Mod	2 x S0, Modbus RTU	bezpośredni
ASTec PRO380-S-CT	2 x S0	półpośredni
ASTec PRO380-Mb-CT	2 x S0, M-Bus	półpośredni
ASTec PRO380-Mod-CT	2 x S0, Modbus RTU	półpośredni

Nowość!

ANALIZATOR JAKOŚCI ENERGII ELEKTRYCZNEJ - SERIA LINAX PQ1000

CAMILLE BAUER



RoHS COMPLIANT

Urządzenie jest przeznaczone do stałej oceny jakości energii elektrycznej zgodnie z IEC 61000-4-30 Ed.3 w klasie S. Zarejestrowane zdarzenia (zanik napięcia, wzrost napięcia, przerwa w napięciu, wzrost prądu, zmiana częstotliwości) służą zarówno do udowodnienia wystąpienia zakłóceń, jak i do poszukiwania źródła zakłóceń w celu zwiększenia bezpieczeństwa dostaw. Za pomocą statystycznych wielkości napięcia i prądu można zweryfikować zgodność z umowami dostawy lub wymaganiami wewnętrznymi. Ocena zgodnie z EN 50160, IEC 61000-2-2/4/12, IEEE 519, GB/T lub samodzielnie zdefiniowanymi limitami może być przeprowadzona po pomiarze. Odpowiednie raporty zgodności mogą być tworzone poprzez wbudowany serwer www (PQEasy-Report).



Symbol	Opis
PQ1000-111100	PQ1000 analizator, TCP/IP, klasa S, LCD, montaż panelowy
PQ1000-211100	PQ1000 analizator, TCP/IP, klasa S, LCD, montaż TH35
PQ1000-311100	PQ1000 analizator, TCP/IP, klasa S, brak LCD, montaż TH35

PRZENOŚNE ANALIZATORY JAKOŚCI ENERGII - SERIA LINAX PQ5000-MOBILE

CAMILLE BAUER



RoHS COMPLIANT

LCD display

WEB server

KLASA A

- jakość zasilania,
- dostępność dostaw,
- ocena zmian lub środków usprawniających,
- przepływ energii,
- klasa A zgodna ze standardem IEC 61000-4-30 ed.3,
- web server (polska wersja): wizualizacja danych pomiarowych, funkcje serwisowe, tworzenie raportów PQ, parametryzacja urządzenia, eksport danych do formatu csv.



Symbol	Pomiar prądu
PQ5000MOB-230E1	4 x cęgi prądowe 1 000 A / 1 V
PQ5000MOB-3A0E1	4 x cewki Rogowskiego 2 000 A

ANALIZATORY PARAMETRÓW SIECI Z FUNKCJĄ STEROWNIKA PLC - SERIA CENTRAX CU3000

CAMILLE BAUER



RoHS COMPLIANT

LCD display

WEB server

CODE SYS

- funkcja sterowania w trzech opcjach: BASIC, ADVANCED i PROFESSIONAL,
- wyświetlacz LCD z opcją wizualizacji,
- Ethernet z web serwerem (polska wersja),
- odczyt innych urządzeń za pomocą Modbus RTU,
- rejestracja zdarzeń, danych okresowych oraz zakłóceń (zgodnie z normą PQ IEC 61000-4-30),
- opcjonalne moduły: wyjścia przekaźnikowe, wyjścia analogowe, wejścia cyfrowe, detekcja prądów zwarciovych, moduł GPS, pomiar temperatury, interfejs IEC61850, UPS.



Symbol	Wersja	Komunikacja	Rejestracja
CU3000-3111200000	BASIC	Ethernet, RS485	dane okresowe, zdarzenia, zakłócenia
CU3000-3211200000	ADVANCED	Ethernet, RS485	dane okresowe, zdarzenia, zakłócenia
CU3000-3311200000	PROFESSIONAL	Ethernet, RS485	dane okresowe, zdarzenia, zakłócenia

PRZEKŁADNIKI PRĄDOWE NISKIEGO NAPIĘCIA JEDNOFAZOWE DO CELÓW POMIAROWYCH - SERIA WSK



Prąd pierwotny	1 - 150 A
Prąd wtórny	5 A / 1 A
Moc	2,5 - 15 VA
Klasa dokładności	1; 0,5,
Przekładniki z uzwojeniem pierwotnym	
Napięcie pracy	0,72 kV
Częstotliwość	50/60 Hz
Ciągły prąd termiczny	120% I _n
Znamionowy krótkotrwały prąd cieplny	I _{th} = 60I _n
Znamionowy prąd dynamiczny	I _{dyn} = 2,5I _{th}
Współczynnik bezpieczeństwa	F55 do 1 500 A, powyżej - FS10
Norma	PN-EN 61869-2

PRZEKŁADNIKI PRĄDOWE NISKIEGO NAPIĘCIA Z ZINTEGROWANYM PRZETWORNIKIEM - SERIA SWMU



Prąd pierwotny	1 - 800 A
Prąd wtórny	5 A / 1 A
Klasa dokładności	0,5
Przekładniki z otworem na szynę	30 x 10, 40 x 10 i na przewód max 28 mm
Sygnaly wyjściowe	0 - 20 mA, 4 - 20 mA, 0 - 10 V, 2 - 10 V
Zasilanie pomocnicze	230 V AC, 24 V DC, bez zasilania
Napięcie pracy	0,72 kV
Częstotliwość	50/60 Hz
Ciągły prąd termiczny	120% I _n
Znamionowy krótkotrwały prąd cieplny	I _{th} = 60I _n
Znamionowy prąd dynamiczny	I _{dyn} = 2,5I _{th}
Współczynnik bezpieczeństwa	F55 do 1 500 A, powyżej - FS10
Norma	PN-EN 61869-2

PRZEKŁADNIKI PRĄDOWE NISKIEGO NAPIĘCIA DO CELÓW POMIAROWYCH Z OTWIERANYM RDZENIEM - SERIA KBU



Możliwość łatwej instalacji na istniejącym układzie pod napięciem

Prąd pierwotny	100 - 5 000 A
Prąd wtórny	5 A / 1 A
Moc	1 - 30 VA
Klasa dokładności	3; 1; 0,5
Okno o wymiarach	20 x 30, 50 x 80, 80 x 120, 80 x 160
Napięcie pracy	0,72 kV
Częstotliwość	50/60 Hz
Ciągły prąd termiczny:	120% I _n
Znamionowy krótkotrwały prąd cieplny	I _{th} = 60I _n
Znamionowy prąd dynamiczny	I _{dyn} = 2,5I _{th}
Współczynnik bezpieczeństwa	F55 - do 1 500 A, powyżej - FS10
Norma	PN-EN 61869-2

PRZEKŁADNIKI PRĄDOWE NISKIEGO NAPIĘCIA DO CELÓW POMIAROWYCH - SERIA ASK, ASR



Prąd pierwotny	30 - 7 500 A
Prąd wtórny	5 A / 1 A
Moc	1 - 30 VA
Klasa dokładności	3; 1; 0,5; 0,5s; 0,2; 0,2s
Przekładniki z otworem na szynę	20 x 10, 30 x 10, 40 x 10, 50 x 10, 60 x 10, 80 x 10, 100 x 10, 60 x 30, 80 x 30, 120 x 30, 100 x 55 i inne i przewód max 90 mm
Napięcie pracy	0,72 kV
Częstotliwość	50/60 Hz
Ciągły prąd termiczny:	120% I _n
Znamionowy krótkotrwały prąd cieplny	I _{th} = 60I _n
Znamionowy prąd dynamiczny	I _{dyn} = 2,5I _{th}
Współczynnik bezpieczeństwa	F55 do 1 500 A, powyżej - FS10
Norma	PN-EN 61869-2



Nasze przekładniki stosowane są również
w instalacjach fotowoltaicznych

PRZEKŁADNIKI niskiego napięcia



**Dziś tworzymy
przyszłość**

www.mbs-ag.com

PRZEKŁADNIKI PRĄDOWE NISKIEGO NAPIĘCIA DO ROZLICZEŃ Z ENERGETYKĄ



Do każdego przekładnika dostarczamy świadectwa wzorcowania Okręgowego Urzędu Miar



Prąd pierwotny	50 - 3 000 A
Prąd wtórny	5 A
Częstotliwość	50/60Hz
Moc	2,5 VA, 5 VA
Klasa dokładności	0,5; 0,5s; 0,2; 0,2s
Przekładniki z zatopioną szyną, z otworem na szynę	30 x 10, 40 x 10, 60 x 10, 80 x 10, 100 x 10 i przewód max 62 mm
Napięcie pracy	0,72 kV
Częstotliwość	50/60 Hz
Ciągły prąd termiczny:	120% I _n
Znamionowy krótkotrwały prąd cieplny	I _{th} = 60I _n
Znamionowy prąd dynamiczny	I _{dyn} = 2,5I _{th}
Współczynnik bezpieczeństwa	F55 do 1 500 A, powyżej - FS10
Norma	PN-EN 61869-2



PRZEKŁADNIKI PRĄDOWE UNIWERSALNE NA SZYNĘ I PRZEWÓD



PRZEKŁADNIKI PRĄDOWE NISKIEGO NAPIĘCIA DO CELÓW POMIAROWYCH Z OTWIERANYM RDZENIEM - SERIA PRO



Możliwość łatwej instalacji na istniejącym układzie pod napięciem, małe kompaktowe, wymiary.



Prąd pierwotny	50 - 2 000 A
Prąd wtórny	5 A / 1A
Moc	1 - 30 VA
Klasa dokładności	3; 1; 0,5
Przekładniki z otworem na szynę	30 x 10, 40 x 10, 50 x 10, 60 x 10, 80 x 10, 100 x 10 i przewód max 60 mm
Napięcie pracy	0,72 kV
Częstotliwość	50/60 Hz
Ciągły prąd termiczny:	120% I _n
Znamionowy krótkotrwały prąd cieplny	I _{th} = 60I _n
Znamionowy prąd dynamiczny	I _{dyn} = 2,5I _{th}
Współczynnik bezpieczeństwa	F55 do 1 500 A, powyżej - FS10
Norma	PN-EN 61869-2

Prąd pierwotny	100 - 1 000 A
Prąd wtórny	5 A
Moc	1 - 2 VA
Klasa dokładności	3; 1; 0,5
Okno o wymiarach	24 mm, 36 mm
Napięcie pracy	0,72 kV
Częstotliwość	50/60 Hz
Temperatura pracy	od -25°C do 55°C
Ciągły prąd termiczny	120% I _n
Znamionowy krótkotrwały prąd cieplny	I _{th} = 60I _n
Znamionowy prąd dynamiczny	I _{dyn} = 2,5I _{th}
Współczynnik bezpieczeństwa	F55 do 1 500 A, powyżej - FS10
Norma	PN-EN 61869-2

Symbol	Szyna [mm]	Prąd [A]	Moc [VA]	Klasa dokładności
SEL-6240-10051100	40 x10	100 / 5	1	1
SEL-6240-15053100	40 x10	150 / 5	3	1
SEL-6240-20055310	40 x10	200 / 5	3	1
SEL-6240-30053050	40 x10	300 / 5	3	0,5
SEL-6240-12551100	40 x10	125 / 5	1	1
SEL-10060-5005000	60 x12	500 / 5	5	1
SEL-6240-40055510	40 x10	400 / 5	5	1
SEL-6230-50510300	30 x10	50 / 5	1	3

Symbol	Prąd [A]	Moc [VA]	Klasa dokładności
PRO-24-CT5-100300	100 / 5	1	3
PRO-24-CT5-150300	150 / 5	1	3
PRO-24-CT5-200100	200 / 5	1,5	1
PRO-24-CT5-250100	250 / 5	1,5	1
PRO-24-CT5-300100	300 / 5	1,5	1
PRO-36-CT5-250100	250 / 5	1,5	1
PRO-36-CT5-300500	300 / 5	1,5	0,5
PRO-36-CT5-400050	400 / 5	1,5	0,5
PRO-36-CT5-600C00	600 / 5	2	0,5

Do każdego przekładnika dostarczamy świadectwa wzorcowania Okręgowego Urzędu Miar

Przyjmujemy zlecenia na wykonanie indywidualne



RODZAJE DOSTĘPNYCH MIERNIKÓW

- elektromagnetyczne do pomiaru pośredniego i bezpośredniego napięć i prądów AC,
- magnetoelektryczne do pomiaru pośredniego i bezpośredniego napięć i prądów DC,
- bimetalowe do pomiaru pośredniego uśrednionego prądu AC,
- woltomierze z przełącznikiem do pomiaru napięć AC,
- częstotliwościomierze,
- watomierze i wariometry,
- mierniki $\cos\phi$,
- mierniki do pomiaru prądów i napięć AC i DC – montaż na szynie DIN.

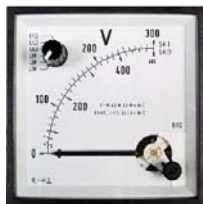

Szeroki wybór rozmiarów:

- 48 x 48 mm,
- 72 x 72 mm,
- 96 x 96 mm,
- 144 x 144 mm.

Mierniki z wychyłem standardowym 90° i 240°



ANALOGOWE MIERNIKI MAGNETOELEKTRYCZNE



Przeznaczone do pomiaru bezpośredniego lub pośredniego prądu lub napięcia stałego.



Symbol	Przeznaczony do mierzenia	Wymiary [mm]
DQB48	prądu stałego	48 x 48
DQB72	prądu stałego	72 x 72
DQB96	prądu stałego	96 x 96
DQB48	napięcia stałego	48 x 48
DQB72	napięcia stałego	72 x 72
DQB96	napięcia stałego	96 x 96

ANALOGOWE MIERNIKI ELEKTROMAGNETYCZNE Z PRZEŁĄCZNIKIEM



Przeznaczone do pomiaru napięć fazowych i międzyfazowych. Pomiar wartości skutecznej TRUE RMS. Pomiar dokonywany przełącznikiem wyboru – 6-cio pozycyjnym, bez pozycji "zero", L1-L3, L2-L3, L1-L2, L1-N, L2-N, L3-N.



Symbol	Przeznaczony do mierzenia	Wymiary [mm]
EQB72/U6	napięcia przemiennego	72 x 72
EQB96/U6	napięcia przemiennego	96 x 96

ANALOGOWE MIERNIKI ELEKTROMAGNETYCZNE



Przeznaczone do pomiaru bezpośredniego lub pośredniego prądu lub napięcia przemiennego. Pomiar wartości skutecznej TRUE RMS.



Symbol	Przeznaczony do mierzenia	Wymiary [mm]
EQB 48 / EQN 48	prądu przemiennego	48 x 48
EQB 72 / EQN 72	prądu przemiennego	72 x 72
EQB 96 / EQN 96	prądu przemiennego	96 x 96
EQB 48 / EQN 48	napięcia przemiennego	48 x 48
EQB 72 / EQN 72	napięcia przemiennego	72 x 72
EQB 96 / EQN 96	napięcia przemiennego	96 x 96

WYKONANIA SPECJALNE MIERNIKÓW



- mierniki dedykowane dla: przemysłu morskiego, przemysłu kolejowego, kopalni, elektrowni,
- mierniki wirowania faz,
- synchronoskopy,
- kolumny synchronizacyjne, i wiele innych...

Produkty posiadają certyfikaty Germanischer Lloyd, UL (Kanada, USA)

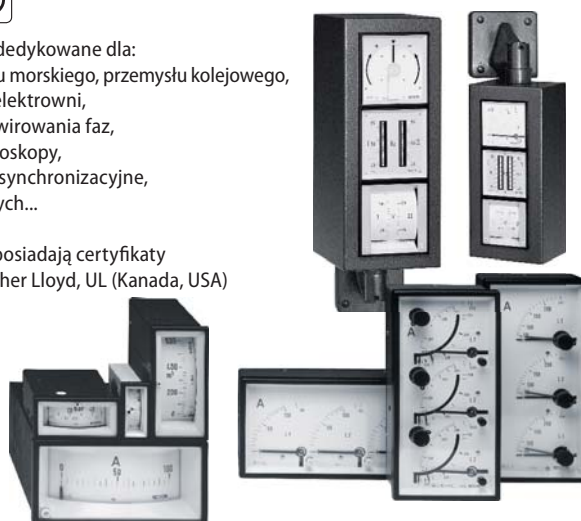

IZOLATORY



Izolatory wsporcze i przepustowe wykonane są z żywicy poliestrowej wzmocnionej włóknem szklanym, w celu zapewnienia wysokiej wytrzymałości elektrycznej oraz mechanicznej (wysoka odporność na rozciąganie, skręcanie i zginanie). Używany poliestr jest materiałem samogasnącym typu V₀, spełniającym wymogi normy UL94. Oferujemy izolatory wyposażone w gwintowane tuleje, bądź sworznie, zapewniające swobodne użycie w każdej aplikacji.

IZOLATORY WALCOWE O PODSTAWIE SZEŚCIOKĄTNEJ

- izolatory o średnicy 20, 30, 40, 60 mm i sześciokątnej podstawie,
- wykonanie z dwoma otworami z gwintem metrycznym, jednym lub dwoma gwintowanymi sworzniami,
- napięcie pracy od 220 do 8 000 V AC,
- dostępne wysokości H: 16, 20, 25, 30, 35, 40, 45, 50, 55, 60, 65, 70, 80, 100 mm,
- gwint sworznia lub tulei M: 4, 5, 6, 8, 10, 12, 16 mm.



IZOLATORY BECZUŁKOWE

- środkowa część w kształcie sześciokąta zapewnia łatwy montaż,
- wykonanie: dwa otwory z gwintem metrycznym, jeden lub dwa gwintowane sworznie,
- napięcie pracy od 110 do 8 000 V AC,
- dostępne wysokości H: 12, 16, 20, 25, 30, 34, 35, 40, 45, 50, 55, 60, 63, 70, 75, 80, 100 mm,
- gwint sworznia lub tulei M: 3, 4, 5, 6, 8, 10, 12, 16 mm.



IZOLATORY PRZEPUSTOWE

Zastosowanie w rozdzielnicach i do wyprowadzania zaciśków aparatów elektrycznych; budowa izolatora całkowicie separuje sworznie od metalowej części obudowy.

- napięcie pracy od 600 do 2 000 V,
- znamionowe prądy pracy od 25 do 450 A,
- długość sworznia od 50 do 155 mm,
- średnica sworznia od 4 do 20 mm.



IZOLATORY KOŁPAKOWE

- Izolatory te można stosować w wilgotnym i zapyłonym środowisku. Ich kołpakowy kształt pozwala skapywać wodzie i nie pozwala na osadzanie się pyłu. Izolatory kołpakowe mogą być używane na zewnątrz.
- Wykonanie: dwa otwory z gwintem metrycznym, jeden lub dwa gwintowane sworznie.
- napięcie pracy od 5 do 30 kV AC,
 - dostępne wysokości H: 52, 104, 156, 208, 260 mm,
 - gwint sworznia lub tulei M: 12, 14, 16 mm.



IZOLATORY DO SZYNOPRZEWODÓW

Ze względu na uniwersalność konstrukcji umożliwiają montaż systemów szyn jedno, dwu lub wielotorowych. Układy izolatorów do szynoprzewodów wykonane są z poliestru wzmocnionego włóknem szklanym.

- do pionowego montażu,
- mocowanie śrubą M: 8, 12 mm.



Elastyczne szyny miedziane



- wysokiej jakości izolacja termoplastyczna
- wysoka wytrzymałość i jednorodność elementów
- prostokątny kształt ze wzmocnionymi krawędziami
- odpowiednie do modelowania kształtu szyny



- specjalne elastyczne szyny miedziane - wykonanie bezhalogenowe
- izolacja wykonana z materiału samogasnącego zgodnie z normą UL 94 VO



- połączenia miedziane plecione płaskie i okrągłe



- paski uziemiające

Wiele różnych wykonań
Wykonania specjalne
i niestandardowe
Krótkie terminy dostaw

- Multimetry cyfrowe o dużej rozdzielczości
- Specjalistyczne rozwiązania do testów silników
- Multimetry w obudowie IP65
- Pomiary w strefach EX
- Multimetry z wewnętrzną pamięcią wyników
- Pomiary napięcia i prądu w tym samym czasie, pomiar mocy, energii
- Kalibratory, zadajniki prądu rezystancji, napięcia
- Pomiary sygnałów odkształconych, szerokie pasmo TRMS



- Testy instalacji elektrycznych
- Testy rezystancji uziemień, systemów odgromowych, rezystancji izolacji
- Testy aparatów RCD, RCM, IMD
- Testy specjalnych wykonań wyłączników RCD, typ B
- Gotowe sekwencje testowe, np. dla stacji ładowania pojazdów elektrycznych
- Specjalne adaptacje dla innowacyjnych zastosowań

- Testy bezpieczeństwa dla urządzeń medycznych
- Testy i próby w zgodzie z EN62353
- Zapis wyników do wewnętrznych indywidualnych baz
- Szybkie protokoły lub wydruki na miejscu przeglądu
- Nowoczesne rozwiązania z antybakteryjną obudową



- Testy elektryczne bezpieczeństwa maszyn w zgodzie z EN60204
- Badania i próby rozdzielnic mocy w zakresie EN61439
- Pomiary instalacji elektrycznych
- Próby wysokimi napięciami HV AC

OPROGRAMOWANIE JEDNO DLA WSZYSTKICH TESTERÓW

- Komunikacja w dwukierunkowa
- Tworzenie i zapis sekwencji
- Protokoły i szablony
- Baza danych dla instalacji, obiektów i urządzeń elektrycznych



METRACELL BT PRO

- Przenośny tester akumulatorów
- Pomiar oporu wewnętrznego akumulatora, pomiar rezystancji elektrycznej (Rel) i elektrochemicznej (przenoszenie ładunku) (Rct)
- Pomiar napięcia ogniwa, pomiar napięcia łącznego zespołu akumulatorów do 600 V, pomiar prądu ładowania i rozładowania, pomiar temperatury ogniwa, pomiar gęstości elektrolitu

HIPOJACKET® INDUSTRIAL: TKANA KOSZULKA, DOBRA KRÓTKOTRWAŁA OCHRONA PRZED PŁOMIENIAMI



Przemysłowa alternatywa dla mniej wymagających aplikacji. Konstrukcja ta ma mniej zwartą konstrukcję włókna szklanego ale dzięki grubej powłoce z silikonu nadal zapewnia dobrą ochronę przeciwko płomieniom i redukcję temperatury. Odporna na płyny hydrauliczne, oleje, smary i paliwa. Hiprojacket Industrial jest najczęściej wykorzystywany przy ochronie kabli oraz gumowych i metalowych węży w hutnictwie, produkcji szkła i ceramiki, zakładach produkcyjnych oraz w budowie maszyn i urządzeń.

Konstrukcja: Tkana koszulka z włókna szklanego.

Powłoka: Mieszanka gumy silikonowej z tlenkiem żelaza. Olejoodporna, bezhalogenowa, dobra ochrona przed płomieniami, doskonale redukuje temperaturę i wytrzymuje odpryski stopionego metalu

Temperatura: od -55 °C do 260 °C stała temperatura pracy.

W otwartym ogniu do 800 °C przez około 20 minut.

Promieniowanie ciepłe do 800 °C przez około 20 minut.

Odpryski stopionego metalu do 1 640 °C przez 15 - 30 sekund.

Kolor: Czerwony, inne kolory dostępne na żądanie (czarny, szary, niebieski, zielony)

Typ	Średnica wewnętrzna [mm]	Średnica zewnętrzna [mm]	Ilość w opakowaniu [mb]	Numer katalogowy - kolor czerwony	Cena [PLN/mb]
HJ-I-08	13	18	30	336.813.3	99,27
HJ-I-10	16	22	30	336.816.3	113,71
HJ-I-12	19	25	30	336.819.3	128,48
HJ-I-18	29	35	30	336.829.3	185,98
HJ-I-22	35	41	30	336.835.3	212,57
HJ-I-26	41	47	30	336.841.3	222,69
HJ-I-32	51	57	30	336.851.3	307,92

*Dostępne dławnice z gwintem metrycznym od M16x,5-M63

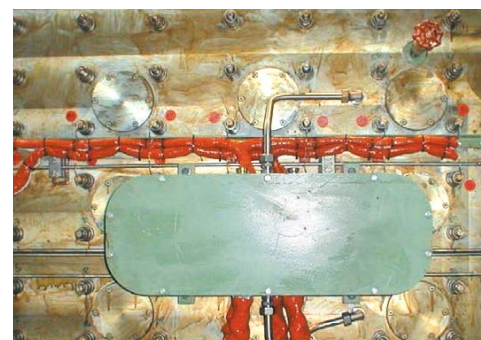

HIPOSILTAPÉ®: TAŚMA SAMOWULKANIZUJĄCA Z GUMY SILIKONOWEJ



Taśma dobrze dostosowuje się i może być aplikowana pod różnymi kątami i wiązać nawet najbardziej złożone kształty, w temperaturze pokojowej w przeciągu 24 godzin wiąże się ze sobą i tworzy jedną spójną warstwę. Przejmując kleista w dotyku i tworzy w naturalny sposób niepalną powłokę zapewniającą doskonałą alternatywę dla standardowych opasek zaciskowych.

Konstrukcja: Taśma z gumy silikonowej, samowulkanizująca, idealna do uszczelniania połączeń.

Powłoka: Samowulkanizująca guma silikonowa, olejoodporna, bezhalogenowa, niepalniona.

Temperatura: od -55 °C do 260 °C stała temperatura pracy

Kolor: Czerwony i czarny, na życzenie dostępne również inne kolory

Typ	Średnica wewnętrzna [mm]	Średnica zewnętrzna [mm]	Ilość w opakowaniu [mb]	Numer katalogowy	Kolor	Cena [PLN/mb]
HST-16	25	0,5	11	337.525.1	czerwony	31,74
HST-24	38	0,3	11	337.538.1	czerwony	40,02
HSTB-16	25	0,5	11	337.425.1	czarny	31,74
HSTB-24	38	0,3	11	337.438.1	czarny	40,02

*Dostępne dławnice z gwintem metrycznym od M16x,5-M63



OPASKI KABLOWE ZĄBKOWANE WEWNĘTRZNIEM **HellermannTyton**



Symbol	Materiał	Opis	Seria	Rozmiar	Kolor	Opak. [szt.]	Cena [PLN]
111-01919	PA66	standard	T18R	100 x 2,5	naturalny	8 000	2 695,68
111-04889	PA66W	odporne na UV	T50R	200 x 4,6	czarny	100	76,36
111-00525	PA46	do pracy do 150°C	T50R	200 x 4,6	naturalny	100	417,85
111-95019	PA66V0	uniepalamniane	T50R	200 x 4,6	biały	100	387,29

OPASKI KABLOWE Z ELEMENTAMI MOCUJĄCYMI **HellermannTyton**



Symbol	Materiał	Opis	Rozmiar	Kolor	Opak. [szt.]	Cena [PLN]
111-85560	PA66UV	z mocowaniem kotwicznym	100 x 2,5	czarny	100	133,92
156-01225	PA66HS	z mocowaniem choinkowym	100 x 2,5	czarny	500	774,36
157-00040	PA66HSW	z mocowaniem do bolców napawanych	175 x 5,7	czarny	100	435,89
150-76090	PA66HS	z mocowaniem do krawędzi	150 x 3,5	czarny	500	1 454,22

ELEMENTY MOCUJĄCE DO OPASEK KABLOWYCH **HellermannTyton**



Symbol	Materiał	Opis	Rozmiar	Kolor	Opak. [szt.]	Cena [PLN]
151-02244	PA66	z mocnym klejem	19 x 19	czarny	100	473,58
151-01527	PA66HS	do powierzchni zaokrąglonych, z mocnym klejem	28 x 28	czarny	100	691,31
151-31103	PA66	z mocowaniem śrubowym i nitowym	20,4 x 10,2	biały	100	109,73
151-03404	PA66HIRHS	do taśmowania	40 x 10	czarny	500	1 397,52

OPASKI KABLOWE ROZPINALNE **HellermannTyton**



Symbol	Materiał	Opis	Rozmiar	Kolor	Opak. [szt.]	Cena [PLN]
115-02202	PA66	wytrzymałe na rozciąganie	200 x 4,6	naturalny	5 000	4 887,00
115-00043	PA66	z mechanizmem otwierającym	305 x 4,7	czerwony	100	230,47
115-40200	PA66	z mechanizmem otwierającym	200 x 4,8	czarny	100	184,68
115-07269	TPU	elastyczne, bez ząbkowania	260 x 7,0	czarny	50	205,15

OPLOTY OCHRONNE **HellermannTyton**



Symbol	Materiał	Opis	Seria	Wymiary min. / max.	Kolor	Opakowanie	Cena [PLN]
170-01002	PET	samozamkające	Twist-In 13	10 / 13 mm	czarny	50 m	1 809,00
170-10500	PET	standardowe	HEGP05	3 / 9 mm	czarny	200 m	1 684,80

OPASKI KABLOWE BEZ ZĄBKOWANIA **HellermannTyton**



Symbol	Materiał	Opis	Rozmiar	Kolor	Opak. [szt.]	Cena [PLN]
121-63555	PA66	blokowane przez boleć	360 x 6,0	naturalny	50	166,21
121-83378	PA46	do pracy do 150°C	337 x 8,0	szary	50	329,89

OPASKI KABLOWE ZĄBKOWANE ZEWNĘTRZNIEM **HellermannTyton**



Symbol	Materiał	Opis	Rozmiar [mm]	Kolor	Opak. [szt.]	Cena [PLN]
118-04701	PA66HS	standard	100 x 2,5	czarny	500	213,30
118-00074	PA66HS	do małych średnic	102,5 x 2,45	naturalny	1000	1 452,60
112-00203	PA66	z niskim profilem główki lub niskoprofilowe	175 x 9,0	czarny	4 000	5 300,64
112-00025	PA11	ekologiczne biotworzywo	123 x 9,0	czarny	100	121,28

OPASKI KABLOWE ZE STALI NIERDZEWNEJ **HellermannTyton**



Symbol	Materiał	Opis	Rozmiar	Kolor	Opak. [szt.]	Cena [PLN]
111-93058	SS304	z zamkiem kulkowym	127 x 4,6	metal	100	324,86
111-93059	SS316	z zamkiem kulkowym	127 x 4,6	metal	100	543,89
111-95149	SS316	podwójny zamek kulkowy	362 x 12,3	metal	100	1 257,01
111-00288	SS316	powleczone poliuretanem	127 x 4,6	czarny	100	600,26
111-01549	SS304	z zamkiem wtłaczanym - zapobiega luzowaniu po aplikacji	207 x 5,9	metal	100	459,76

RURKI TERMOKURCZLIWE **HellermannTyton**



Symbol	Materiał	Opis	Skurczenie	Śred. po skurczeniu	Śred. przed skurczeniem	Kolor	Opak. [m]	Cena [PLN]
308-30150	PO-X	bez kleju	3:1	0,5 mm	1,6 mm	czarny	50	990,36
308-10300	PO-X	z klejem	3:1	1,0 mm	3,0 mm	czarny	10	359,53
309-61102	PO-X	ciężkie ścianki	2:1	0,6 mm	1,2 mm	zielono-żółte	30	281,88

NARZĘDZIA DO ZACIĄGANIA OPASEK **HellermannTyton**



Symbol	Opis	Do opasek	Grubość opaski max.	Szerokość opasek do	Cena [PLN]
110-70129	ręczne zaciąganie	z tworzywa sztucznego	1,5 mm	4,8 mm	2 285,50
110-80002	ręczne zaciąganie	z tworzywa sztucznego	2,0 mm	13,5 mm	2 443,39
110-95000	ręczne zaciąganie	ze stali nierdzewnej	0,48 mm	4,5 - 16,0 mm	6 315,19
106-00000	automatyczne	z tworzywa sztucznego		2,5 x 2,5 mm	na zapytanie

ELEKTRONICZNY PRZEKAŹNIK IMPULSOWY



- 1 styk bezpotencjałowy 16 A / 250 V AC,
- montaż na szynę DIN,
- 1 moduł = 18 mm szerokości i 55 mm głębokości,
- przełączanie obciążenia odbywa się w zerze napięcia (optymalne dla lamp LED),
- uniwersalne napięcie zasilania UC: zakres od 8 do 230 V AC/DC
- pobór mocy w przełączeniu 0,1 W,
- bardzo cicha praca.



Symbol	Styki	Rodzaj	Cena [PLN]
ELT-ES12DX-UC	1 NO 16 A	bistabilny	155,80
ELT-ER12DX-UC	1 NO 16 A	monostabilny	148,55

ELEKTRONICZNY PRZEKAŹNIK Z 4 NIEZALEŻNYMI STYKAMI ESR12Z-4DX-UC



- 4 niezależne styki bezpotencjałowe 16 A / 250 V AC,
- montaż na szynę DIN,
- 2 moduły = 36 mm szerokości i 55 mm głębokości,
- przełączanie obciążenia odbywa się w zerze napięcia (optymalne dla lamp LED),
- uniwersalne napięcie zasilania UC: 8 - 230 V AC/DC,
- opatentowany układ Eltako Duplex (DX), który zwiększa wytrzymałość urządzenia,
- możliwość pracy jako przełącznik bistabilny lub monostabilny,
- różne sekwencje załączania styków: 4 NO, 3 NO + 1 NC, 2 NO + 2 NC,
- straty w trybie czuwania 0,03 - 0,4 W.



Symbol	Styki	Rodzaj	Cena [PLN]
ELT-ESR12Z-4DX-UC	4 NO, 3 NO + 1 NC, 2 NO + 2 NC,	bistabilny lub monostabilny	324,60

ELEKTRONICZNY PRZEKAŹNIK IMPULSOWY Z MOŻLIWOŚCIĄ USTAWIENIA PRIORYTETU



- 2 styki bezpotencjałowe 16 A / 250 V AC,
- modułowe przełączniki na szynę DIN,
- 1 moduł = 18 mm szerokości i 55 mm głębokości,
- przełączanie obciążenia odbywa się w zerze napięcia,
- uniwersalne napięcie zasilania UC: od 8 do 230 V AC/DC,
- maksymalne obciążenie żarowe 2 000 W.



Symbol	Styki	Rodzaj	Cena [PLN]
ELT-ES12Z-110-UC	1 NO + 1NC	bistabilny	188,20
ELT-ES12Z-200-UC	2 NO	bistabilny	193,70

WIELOFUNKCYJNY PRZEKAŹNIK CZASOWY MFZ12DX Z 18 FUNKCJAMI



- 1 styk bezpotencjałowy 16 A / 250 V AC,
- montaż na szynę DIN,
- 1 moduł = 18 mm szerokości i 55 mm głębokości,
- przełączanie obciążenia odbywa się w zerze napięcia (optymalne dla lamp LED),
- uniwersalne napięcie zasilania UC: 8 - 230 V AC/DC
- ustawianie czasu w zakresie 0,1 s i 40 godzin,
- 18 funkcji czasowych,
- straty w trybie czuwania 0,02 - 0,4 W.



Symbol	Styki	Rodzaj	Cena [PLN]
ELT-MFZ12DX-UC	1NO 16 A	bistabilny	208,35

PRZEKAŹNIK KONTROLI NAPIĘCIA, ZANIKU I KOLEJNOŚCI FAZ (POLA WIRUJĄCEGO) 3 X 230 V



- 1 styk bezpotencjałowy 10 A / 250 V AC,
- montaż na szynę DIN,
- 1 moduł = 18 mm szerokości i 58 mm głębokości,
- monitorowanie napięcia 230 V AC pomiędzy przewodami fazowymi i neutralnym,
- monitorowanie pola wirowania,
- opóźnienie zwolnienia RV od 0,1 do 8 sekundy,



Symbol	Styki	Cena [PLN]
ELT-NR12-001-3X230V	1CO 10 A	176,20
ELT-NR12-002-3X230V	2CO 10 A	229,70

PRZEKAŹNIK NADZORU PRĄDU OD 0,1 A DO 32 A



- 1 styk bezpotencjałowy 16 A / 250 V AC,
- montaż na szynę DIN,
- 1 moduł = 18 mm szerokości i 58 mm głębokości,
- nadzór prądu od 0,1 A do 32 A
- opatentowany układ Eltako Duplex (DX), który zwiększa wytrzymałość urządzenia,
- przełączanie obciążenia odbywa się w zerze napięcia,
- uniwersalne napięcie zasilania UC: zakres od 8 do 230 V AC/DC
- pobór mocy w przełączeniu 0,1 W,
- wskaźnik stanu za pomocą diody LED.



Symbol	Styki	Cena [PLN]
ELT-AR12DX-230V	1CO 16 A	200,85

CYFROWY ZEGAR STERUJĄCY, ASTRONOMICZNY, ZMIERZCHOWY 230 V AC



Nowa linia produktów ASTRO-LUX-TIME przedstawia rozwiązanie do zarządzania obciążeniem na podstawie cyklu astronomicznego, czasu, natężenia światła i / lub kombinacji tych warunków. Jest to innowacyjne rozwiązanie, jeden produkt może służyć jako:

- zegar astronomiczny,
- zegar sterujący,
- wyłącznik zmierzchowy.



- montaż na szynę DIN,
- wbudowany program ASTRO sam kalkuluje wschody i zachody słońca,
- możliwość przyspieszenia lub opóźnienia czasu załączania od funkcji astronomicznej o 120 min.,
- minimalna wartość nastawy czasowej: 1 min,
- maksymalnie 45 programów,
- wbudowana bateria podtrzymująca zasilanie do 6 lat,
- automatyczna zmiana czasu z zimowego na letni,
- podświetlany wyświetlacz.

OŚWIETLENIE PUBLICZNE / PLACU / PARKINGU - praca jako zegar astronomiczny z nadrzędnym sterowaniem jako włącznik zmierzchowy w przypadku burzy

ON ASTRO
OFF ASTRO

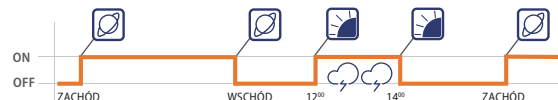

Symbol	Styki	Rodzaj	Cena [PLN]
PER-110-4091	1 NO 16 A	1 kanał	191,90
PER-110-4291	2 NO 16 A	2 kanały	207,95

Czujniki ruchu, ruchu i obecności

CZUJNIKI RUCHU



- zasilanie: 230 V AC,
- zasięg: 2 - 32 m,
- montaż: ścienny, sufitowy, podtynkowy, natynkowy,
- rodzaj: PIR, HF,
- promień detekcji od 110° do 360°,
- stopień ochrony od IP20 do IP55.



Symbol	Typ	Typ montażu	Sposób montażu	Kąt detekcji	Zasięg	Stopień ochrony	Cena [PLN]
PER-1SP-SP044	PIR	naścienny	natynk	220°	12 m	IP44	90,65
PER-1SP-SP055	PIR	naścienny	natynk	220°	12 m	IP55	109,30
PER-1SP-SP050	PIR	naścienny	podtynk	180 / 160°	12 m	IP20	126,05
NA-DE10464	PIR	sufitowy	natynk	360°	12 m	IP20	95,00
NA-DE10463	PIR	sufitowy	podtynk	360°	24 m	IP20	99,00
NA-DE10366	HF	sufitowy	podtynk	360°	20 m	IP20	82,80
ZUB-3327	PIR	sufitowy	natynk	360°	10 - 14 m**	IP44	120,00

na-de® SERVOVAN® ELECTRIC FERRIS®

CZUJNIKI RUCHU I OBECNOŚCI



- zasilanie: 12 - 36 V AC/DC, 230 V AC, DALI, KNX,
- zasięg: 10 - 40 m,
- montaż: ścienny, sufitowy, podtynkowy, natynkowy,
- promień detekcji od 110° do 360°,
- stopień ochrony od IP20 do IP65.



Symbol	Typ	Sposób montażu	Kąt detekcji	Zasięg	Stopień ochrony	Cena [PLN]
PER-1SP-SP015	PIR	natynk	360°	12 m	IP20	151,00
PER-1SP-SP020	PIR	podtynk	360°	10 - 14 m**	IP20	162,00
ZUB-25340	PIR	podtynk / natynk*	360°	10 - 16 m**	od IP20 do IP55***	210,00
SER-41-700	PIR	podtynk	360°	24 m	IP54	460,00
SER-41-701	PIR	natynk	360°	24 m	IP54	460,00
ZUB-25475	PIR + HF	natynk	360°	40 m	IP54	495,00
NIK-350-500111	PIR	podtynk	360°	40 m	IP20	496,00
SER-41-771	PIR	natynk	360°	32 m	IP54	1 080,00

* obudowa do montażu natynkowego jest jako oddzielne akcesorium,

** w zależności od wysokości montażu

*** obudowa z podwyższonym IP jest jako oddzielne akcesorium,

FILTRY AKTYWNE

- redukcja parzystych i nieparzystych wyższych harmonicznych w punkcie przyłączenia do 50 rzędu,
- kompensacja mocy biernej zarówno indukcyjnej, jak i pojemnościowej,
- symetryzacja obciążeń,
- odpowiedź na rosnącą ilość obciążeń nieliniowych i zwiększającą się liczbę zakłóceń harmonicznnych.



FILTRY PASYWNE

- ograniczenie wyższych harmonicznych prądu w trójfazowych układach zasilania,
- przeznaczone do pracy w układach z silnikami elektrycznymi zasilanymi z przemiennikami częstotliwości,
- dostosowanie poziomu wyższych harmonicznych do różnych oczekiwań odbiorców, poprzez ograniczenie odkształcenia prądu do poziomu 5% lub 15% THDi.



STATYCZNY GENERATOR MOCY BIERNEJ SVG

- bezstopniowa kompensacja mocy biernej pojemnościowej i indukcyjnej dla każdej fazy niezależnie w jednym urządzeniu,
- eliminacja wybranych nieparzystych wyższych harmonicznych prądu (do 13 rzędu)
- bezstopniowa kompensacja nadążna i uzyskanie docelowego cosφ,
- automatyczne dostosowanie mocy SVG do charakteru obciążenia bez żadnych zmian programowalnych,
- prosty montaż i uruchomienie.

ASTec



ZACZNIJ OD POMIARÓW I ANALIZY

61 840 47 29

pq@astat.pl

Co może świadczyć o problemach z jakością energii elektrycznej?

- krótkotrwałe przerwy w zasilaniu,
- samoczynne wyłączenie się urządzeń w ciągu technologicznym,
- migotanie światła,
- spadki / wzrosty napięcia,
- częste awarie urządzeń energoelektronicznych (falowników, zasilaczy, UPS-ów),
- zaburzona praca transformatorów (głośna praca, przegrzewanie się),
- przyspieszona degradacja izolacji kabli, uzwojeń silników, transformatorów,
- przepalanie się wkładek bezpiecznikowych lub awarie innych zabezpieczeń w instalacjach elektrycznych,
- niewłaściwa praca układów kompensacji mocy biernej lub ich częste awarie,
- opłaty za ponadnormatywny pobór energii biernej,
- opłata za przekroczenie mocy czynnej.

Skontaktuj się z nami.

Wykonamy pomiar analizatorem i przeprowadzimy analizę i dobierzemy rozwiązanie.

Dzięki współpracy z nami:



Unikniesz przerw w zasilaniu



Zredukujesz obecność harmonicznnych



Zredukujesz spadki napięcia



Poprawisz współczynnik mocy

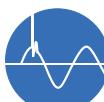

Zmniejszysz prądy rozruchowe

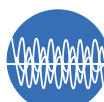

Osiągniesz symetryzację obciążenia faz



ZARZĄDZANIE ENERGETYCZNE

KONTROLER OPŁATY MOCOWEJ – KOM

NOWY PRODUKT, KTÓRY CIESZY SIĘ DUŻYM ZAINTERESOWANIEM

Jeżeli Twoja firma pracuje na trzy zmiany, ma szansę zapłacić tylko 17% opłaty mocowej. Mamy narzędzie do kontroli on-line współczynnika korygującego stawkę opłaty mocowej. Dzięki takiemu rozwiązaniu będziesz mógł kontrolować odchyłkę godzinową w miesiącu, dekadzie oraz w dniu.

Ile może zaoszczędzić Twoja firma na opłacie mocowej?

Oferujemy rozwiązanie i doradztwo w zakresie opłaty mocowej i wykorzystania możliwości jej obniżenia. Poniżej 2 przykłady z wyliczeniami możliwych zysków:

	Koszt opłaty mocowej [odczytane z faktury]	Współczynnik bez kontroli [wyliczone z danych pomiarowych]	Oszczędności roczne przy odchyłce <5%	Oszczędności roczne przy odchyłce 5% - 10% [obecna odchyłka 6,73%]
Firma produkcyjna „1”	18 000 PLN / miesiąc 216 000 PLN / rok	6,73%	179 280,00 PLN	108 000,00 PLN
Firma produkcyjna „2”	50 000 PLN / miesiąc 600 000 PLN / rok	2,8%	498 000 PLN	

**PRACUJESZ NA TRZY ZMIANY?
TO MOŻE CIĘ ZAINTERESOWAĆ!**



**KONTROLER
OPŁATY
MOCOWEJ**

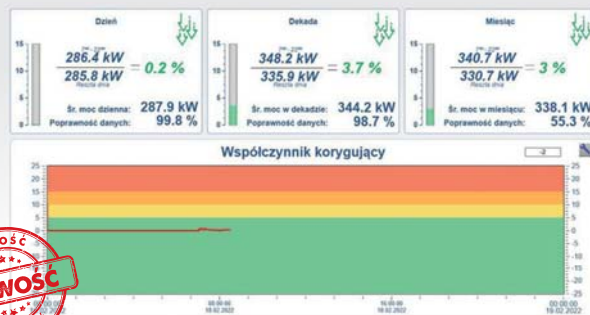

STRAŻNIK MOCY ZAMÓWIONEJ - PRZYGOTUJ SIĘ NA STOPNIE ZASILANIA

- brak konieczności zgody „energetyki”,
- śledzenie przebiegu poboru energii czynnej w 15-minutowych okresach obliczeniowych,
- prognoza całkowitego poboru w okresie obliczeniowym,
- informacja o możliwości przekroczenia mocy umownej,
- prezentacja danych na ekranie komputera poprzez stronę WWW,
- rejestracja przekroczeń,
- archiwizacja profilu mocy [trendy],
- opcje: wyłączenia obciążeń, powiadomienia SMS.

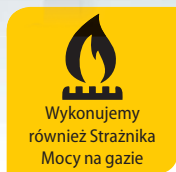

Serwer
www



Sprawdzone i skuteczne
rozwiązanie



Szybka
realizacja



Łatwy
montaż

ZARZĄDZANIE ZUŻYCIEM MEDIÓW PRODUKCYJNYCH

BILANSUJ KOSZTY I ZARZĄDZAJ MEDIAMI PRODUKCYJNYMI

- Budynek 1**
- Prąd**
- Obwody
 - Maszyna 1
 - Chillery
 - Sprężarka 1
 - Maszyna 2
 - Ciągi produkcyjne
 - Sprężarka 2
 - Maszyna 3
- Woda**
- Licznik 1
 - Licznik 2
 - Przepływ chwilowy
- Gaz**
- Licznik 1
 - Licznik 2
 - Kocioł
- Temperatura**
- Zewnętrzna
 - Hala 1
 - Proces
- Moc całkowita**
- Zakład produkcyjny
 - Maszyna 1
 - Maszyna 2
 - Maszyna 3
 - Zmiana I / II / III
 - Zespół ludzi

**Ceny energii rosną!
Koszty mogą być stabilne.**

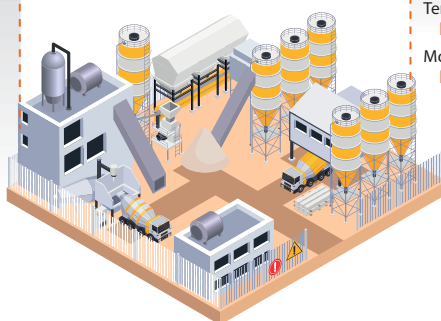













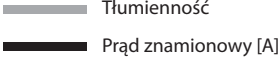

Budynek 2

- Prąd**
- Transformator 1
 - Transformator 2
 - Wentylacja
 - Proces produkcyjny
- Woda**
- Licznik 1
 - Licznik 2
- Temperatura**
- Woda lodowa
- Moc całkowita**
- Produkcja 1
 - Produkcja 2



PRZEMYSŁ 4.0
WDRAŻAMY PROJEKTY
ZWIĄZANE Z INDUSTRY 4.0

Filtry 1-fazowe do montażu typu chassis lub na szynę DIN są kluczem do osiągnięcia zgodności w zakresie EMC w przypadku urządzeń biurowych większych mocy i aplikacji przemysłowych niskich i średnich mocy. Szeroki wybór parametrów elektrycznych i mechanicznych pozwala na użycie tych filtrów w niezliczonych zastosowaniach. Filtry DC są szczególnie zoptymalizowane do zastosowań z zasilaniem DC, takich jak np. falowniki fotowoltaiczne

Dopuszczenia				Cechy											Typowe zastosowania							
 	 																					
		Rodzina filtrów	Napięcie maksymalne	standard	wysoka	bardzo wysoka	1-stopniowy filtr	2-stopniowy filtr	3-stopniowy filtr	Z dławikiem uziemiającym	Z ochroną przeciwprzepięciową	Tłumienie niskich częstotliwości	Tłumienie wysokich częstotliwości	Możliwość wyboru złącza	Ochrona TEMPEST	Zasilacze SMPS	Sprzęt medyczny	Napędy 1-fazowe	Moduł sterowania w obrabiarkach	Ochrona danych	Sprzęt biurowy, testujący i pomiarowy	Ogólne zastosowanie
FN 343	 250 V AC	1-10				■		■													■	■
FN 685	 250 V AC	10 36				■					■			■		■						
FN 2060	 250 V AC	1 30				■								■	■	■					■	■
FN 2070	 250 V AC	1 36				■						■	■	■	■	■					■	
FN 2080	 250 V AC	1 16				■					■			■	■	■						
FN 2090	 250 V AC	1 30				■				■	■	■	■	■	■	■						
FN 2360	 250 V AC	3-6				■									■	■					■	■
FN 2415	 250 V AC	6-16				■											■	■				
FN 352Z	 250 V AC	6 30						■		■	■	■			■						■	■
FN 700Z	 250 V AC	6 20						■		■	■	■		■	■	■					■	■



Filtry EMC / EMI do zastosowań przemysłowych jak napędy i różnego rodzaju obrabiarki. Nadają się także do systemów komputerowych typu mainframe, dużych zasilaczy do pracy ciągłej, sprzętu medycznego, turbin wiatrowych oraz wielu innych 3-fazowych aplikacji w energoelektronice. Dławiki sieciowe (dławiki wejściowe) pracują po stronie sieci układów napędowych, skutecznie zabezpieczając elektronikę falowników oraz kondensatory w układzie pośredniczącym DC (tzw. DC-link) przed prądem poruchowym, szczytowym i zwarciovym. Dodatkowo znacząco redukują zaburzenia niskiej częstotliwości oraz harmoniczne.

Dopuszczenia		Tłumienność					Cechy											Typowe zastosowania					
		Prąd znamionowy [A]																					
		standard		wysoka		bardzo wysoka																	
Rodzina filtrów	Napięcie maksymalne	0	200	400	600	800	>1000	Filtr wielostopniowy	Zabezpieczenia na złącza	Połączenie na szynie zbiorczej	Opcjonalne osłony ochronne	Osłony ochronne w standardzie	Spełnia wymogi EMC	Niski prąd upływu	Redukcja zapadów komutacyjnych	Ograniczenie prądów rozruchowych	Redukcja harmonicznych	Impedancja 4%	Falowniki, serwonapędy	Napędy ze zwrotem energii	Maszyny, obrabiarki	Automatyka przemysłowa	Ogólne zastosowanie
FN 258	480 V AC 690 V AC (HV)	7	250					■	■				■	■					■		■	■	■
FN 351	440 V AC 520 V AC (H)	8	280						■				■						■			■	■
FN 3025	520 V AC	10-50							■			■	■	■					■			■	■
FN 3026	520 V AC	10-50							■			■	■	■					■			■	■
FN 3100	520 V AC	35	300						■				■						■	■	■	■	■
FN 3120	520 V AC (H)	25	230						■				■						■	■	■	■	■
FN 3258	480 V AC 520 V AC (H)	7	180						■				■						■		■	■	■
FN 3268	520 V AC								■				■	■					■		■	■	■
FN 3270	520 V AC	10					1000	■	■	■			■						■		■	■	■
FN 3310 FN 3311	520 V AC		250				2300		■				■						■		■	■	■
FN 3359	520 V AC 690 V AC (HV)	150					2500	■	■	■			■						■	■	■	■	■
RWK 212	500 V AC	4					1100	■	■						■	■	■	■	■	■	■	■	■



**ASTAT JEST OD PONAD 25 LAT WIODĄCYM
PRODUCENTEM I DYSTRYBUTOREM
TAŚM SAMOPRZYLEPNYCH NA POLSKIM RYNKU.**

Stosowanie nowoczesnej technologii wraz z dużymi możliwościami produkcyjnymi, umożliwia wykonanie dużych serii przemysłowych jak i niewielkich ilości o nietypowych wymiarach i kształtach.



TAŚMA ANTYPOŚLIZGOWA - APA



Symbol	APA
Nośnik	folia z cząsteczkami materiału ściernego przyklejonego silnym, trwałym polimerem
Grubość całkowita	1 mm
Kolor	czarny, żółto-czarny, bezbarwny
Odporność temp.	-20°C do 100°C

Symbol	Wymiary	Op.	Cena [PLN]
APA 25/18	25 mm x 18 m	8	62,90
APA 50/18	50 mm x 18 m	4	121,50
APA 100/18	100 mm x 18 m	2	232,50

Miękkie i elastyczne taśmy termoprzewodzące, o różnych grubościach. Kompensują różnice i nierówności pomiędzy łączonymi elementami, znacznie poprawiając wymianę ciepła.

Dzięki właściwościom samoprzylepnym ułatwiają wstępny montaż elementów. Dostępne zarówno na rolkach jak i odpowiednio wykrojonych kształtach. Stosowane m.in. przy montażu diod LED, przewodów ciepłych, kondensatorów w elektronice mobilnej, telefonach, przemyśle samochodowym oraz medycznym.



TAŚMA Z WŁÓKNA SZKLANEGO - CMC 84150



Symbol	CMC 84150
Nośnik	włókno szklane
Grubość	0,18 mm
Klej	polisiloksan
Nap. przebicia	2 000 Vsk
Klasa temperaturowa	H

Symbol	Wymiary	Op.	Cena [PLN]
CMC84150 6/50	6 mm x 50 m	48	63,70
CMC84150 9/50	9 mm x 50 m	32	91,40
CMC84150 16/50	16 mm x 50 m	24	152,10
CMC84150 19/50	19 mm x 50 m	16	175,40
CMC84150 25/50	25 mm x 50 m	12	230,80

TAŚMA DWUSTRONNA AKRYLANOWA TERMOPRZEWODZĄCA - VB 025 T



Symbol	VB 025 T
Nośnik	spieniony akrylan
Kolor	biały
Grubość całkowita	0,25 mm
Odporność temp.	-40°C do 100°C (max. 160°C)

Symbol	Wymiary	Op.	Cena [PLN]
VB025T 9/33	9 mm x 33 m	11	152,50
VB025T 12/33	12 mm x 33 m	8	199,70
VB025T 19/33	19 mm x 33 m	5	292,70
VB025T 25/33	25 mm x 33 m	4	385,20
VB025T 30/33	30 mm x 33 m	3	462,20

Specjalistyczne kleje przemysłowe

- cyjanoakrylowe,
- anaerobowe,
- strukturalne,
- silikonowe,
- MS-POLIMERY,
- kleje UV,
- smary,
- żywice.



Żywice zalewowe VOLTACAST®

Żywice zalewowe marki VOLTACAST® produkowane są jako dwuskładnikowe systemy składające się z żywicy poliuretanowej oraz utwardzacza.



Stosowane w przemyśle do zalewania układów elektronicznych. Dostępne o różnej charakterystyce, różnej lepkości, elastyczne oraz twarde. Zabezpieczają przed uszkodzeniami mechanicznymi oraz zapewniają odporność na warunki zewnętrzne takie jak wilgoć, chemikalia, temperatura czy drgania.



Poszerzaj wiedzę



Zdobytaj nowe umiejętności



Bądź na bieżąco z aktualnymi trendami



Wydarzenia prestiżowe

- konferencje techniczne i naukowe,
- seminaria szkoleniowe,
- kursy dla inżynierów oraz fora dla specjalistów.



Szkolenia stacjonarne

- szkolenia techniczne i branżowe,
- warsztaty praktyczne,
- kursy produktowe.



Webinaria

- webinaria techniczne i produktowe,
- e-kursy oraz szkolenia wirtualne dostępne on-line.

Realizujemy szkolenia na terenie całej Polski!

Akademia ASTAT - strefa wiedzy on-line

www.astat.pl/akademia-astat



Nieograniczony dostęp do:

- kompendium informacji
- praktycznych porad
- case-study
- filmów instruktażowych



Obserwuj nas w mediach społecznościowych

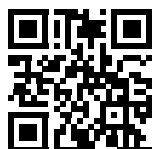

Planuj, monitoruj i składaj zamówienia
przez platformę B2B!
www.b2b.astat.pl

Nowa platforma
dla stałych
Klientów
firmy ASTAT

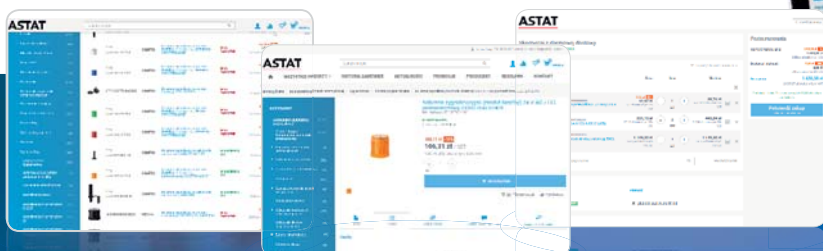

Dostęp
do platformy
z urządzeń
stacjonarnych
i mobilnych



Ponad
60 000
produktów
w bazie

Sprawdź, jakie
to proste!

Jesteś naszym Klientem?
Sprawdź jak możesz dołączyć!



KROK 1

wybierasz produkty



KROK 2

dodajesz do koszyka



KROK 3

zatwierdzasz zamówienie

1.

Zgłaszasz chęć
dołączenia do
platformy B2B
wysyłając e-mail
na b2b@astat.pl

2.

Weryfikujemy Twoje
zgłoszenie
i po akceptacji
zgłoszenia wysyłamy
do Ciebie formularze

3.

Wypełniasz formularze
podając podstawowe
dane kontaktowe
oraz wskazujesz
użytkowników

4.

Sprawdzamy
poprawność wypełnienia
formularzy - jeśli
wszystkie informacje są
kompletne **tworzymy
konto** dla wskazanych
osób

5.

Nowi użytkownicy
muszą **potwierdzić
swoje konto** klikając
w link aktywacyjny
otrzymany
w wiadomości
e-mail

Gotowe!

Możesz przejść do zakupów!

Zapytaj
o szczegóły

Daniel Nagórny
Stacjonarny Dyrektor Sprzedaży
600 288 540
d.nagorny@astat.pl

ASTAT

30
LAT
W PRZEMYSŁE



Od 30 lat wybieramy dla Was najlepsze rozwiązania!

DORADZTWO TECHNICZNO-HANDLOWE

Mobilni, regionalni doradcy techniczno-handlowi z przyjemnością odwiedzą Państwa w siedzibach firm, przedstawią ofertę i pomogą w doborze odpowiednich produktów. Zapraszamy do kontaktu z Liderami Grup w sprawach związanych z bieżącą obsługą Klienta m.in. zapytaniami ofertowymi i pytaniami dotyczącymi stanów magazynowych. Zapraszamy do kontaktu!

DYREKTOR SPRZEDAŻY

Waldemar Fedorowicz
604 154 275
w.fedorowicz@astat.pl

REGION 1

WOJ. LUBUSKIE, WIELKOPOLSKIE, ZACHODNIO-POMORSKIE

DORADCY TECHNICZNO-HANDLOWI

Radosław Ratajewski
woj. wielkopolskie
604 050 238
r.ratajewski@astat.pl

Kamil Szarek
Poznań
608 318 718
k.szarek@astat.pl

Łukasz Zenker
woj. wielkopolskie
woj. lubuskie
660 515 929
l.zenker@astat.pl

LIDER DZIAŁU OBSŁUGI KLIENTA

Anna Kowalińska
61 840 47 64
a.kowalinska@astat.pl

REGION 2

WOJ. KUJAWSKO-POMORSKIE, POMORSKIE, WARMIŃSKO-MAZURSKIE

DORADCY TECHNICZNO-HANDLOWI

Tomasz Kołakowski
woj. pomorskie
602 381 181
t.kolakowski@astat.pl

Artur Wiczyński
woj. kujawsko-pomorskie,
warmińsko-mazurskie
660 453 053
a.wiczny@astat.pl

LIDER DZIAŁU OBSŁUGI KLIENTA

Mariusz Włodarczak
61 849 80 93
m.wlodarczak@astat.pl

REGION 6

WOJ. DOLNOŚLĄSKIE, OPOLSKIE

DORADCY TECHNICZNO-HANDLOWI

Paweł Wyskocki
woj. dolnośląskie
606 761 652
p.wyskocki@astat.pl

Adrian Klejewski
woj. opolskie
660 612 517
a.klejewski@astat.pl

LIDER DZIAŁU OBSŁUGI KLIENTA

Sebastian Jaśkiewicz
61 840 47 36
s.jaskiewicz@astat.pl

REGION 3

WOJ. ŁÓDZKIE, MAZOWIECKIE, PODLASKIE

DORADCY TECHNICZNO-HANDLOWI

Paweł Mirkowski
woj. mazowieckie, podlaskie
660 772 070
p.mirkowski@astat.pl

Piotr Nadera
woj. mazowieckie, podlaskie
734 795 547
p.nadera@astat.pl

Mariusz Wolczyk
woj. łódzkie
608 318 918
m.wolczyk@astat.pl

LIDER DZIAŁU OBSŁUGI KLIENTA

Przemysław Kubacki
61 849 80 55
p.kubacki@astat.pl

REGION 5

WOJ. ŚLĄSKIE, ŚWIĘTOKRZYSKIE

DORADCY TECHNICZNO-HANDLOWI

Tomasz Piechowiak
woj. śląskie, świętokrzyskie
602 587 915
t.piechowiak@astat.pl

Łukasz Petruś
woj. śląskie, świętokrzyskie
602 140 040
l.petrus@astat.pl

Aleksander Szampera
woj. śląskie, świętokrzyskie
664 974 572
a.szampera@astat.pl

Wojciech Hanuszkiewicz
woj. śląskie, świętokrzyskie
602 462 206
w.hanuszkiewicz@astat.pl

LIDER DZIAŁU OBSŁUGI KLIENTA

Renata Pawłyta
61 849 80 15
r.pawlyta@astat.pl

REGION 4

WOJ. LUBELSKIE, MAŁOPOLSKIE, PODKARPACKIE

DORADCY TECHNICZNO-HANDLOWI

Michał Bober
woj. lubelskie, podkarpackie
509 631 552
m.bober@astat.pl

Wojciech Molenda
woj. małopolskie
538 890 555
w.molenda@astat.pl

LIDER DZIAŁU OBSŁUGI KLIENTA

Ewa Klódowska
61 840 47 63
e.klodowska@astat.pl

MANAGEROWIE BRANŻOWI

BRANŻA KOLEJOWA

Michał Liberadzki
606 753 680
m.liberadzki@astat.pl

BRANŻA PREFABRYKACJI SZAF

Mateusz Olifrowicz
660 515 927
m.olifrowicz@astat.pl

BRANŻA SPOŻYWCZA

728 376 913
info@astat.pl

Niniejszy magazyn ma charakter informacyjny i nie stanowi oferty handlowej w rozumieniu Art.66 § 1 Kodeksu Cywilnego Oferta limitowana, ograniczona ilościowo Wszystkie zawarte ceny są cenami netto i są cenami katalogowymi

ASTAT

ASTAT LOGISTYKA sp. z o.o.
ul. Dąbrowskiego 441 60-451 Poznań
tel. 61 848 88 71 fax 61 848 82 76
info@astat.pl www.astat.pl